

Manual de Operações

Máquina de Bordar

MODELO BP2100 / BP2150L

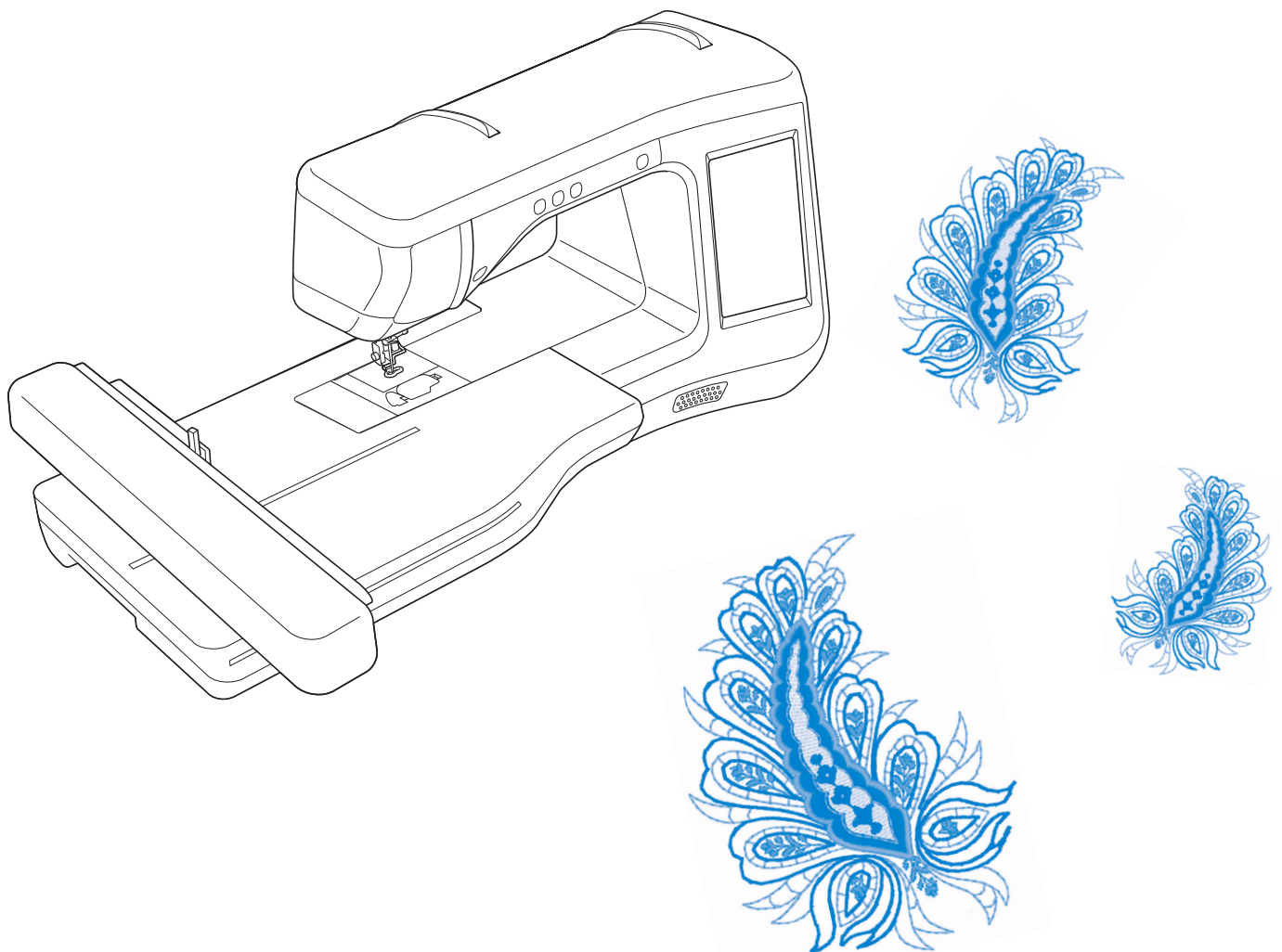

Certifique-se de ler este documento antes de utilizar a máquina.
Recomendamos guardar este documento em um lugar de fácil acesso para futuras referências.

MARCAS COMERCIAIS

SD é uma marca registrada ou uma marca comercial da SD-3C, LLC.

CompactFlash é uma marca registrada ou uma marca comercial da Sandisk Corporation.

Memory Stick é uma marca registrada ou uma marca comercial da Sony Corporation.

SmartMedia é uma marca registrada ou uma marca comercial da Toshiba Corporation.

MultiMediaCard (MMC) é uma marca registrada ou uma marca comercial da Infineon Technologies AG.

xD-Picture Card é uma marca registrada ou uma marca comercial da Fuji Photo Film Co. Ltd.

IBM é uma marca registrada ou uma marca comercial da International Business Machines Corporation.

Microsoft, Windows e Windows Vista são marcas registradas ou marcas comerciais da Microsoft Corporation.

Cada empresa cujo nome de software esteja mencionado neste manual possui um Contrato de Licença de Software específico para seus programas proprietários.

Todas as outras marcas e nomes de produtos mencionados neste manual são marcas registradas de suas respectivas empresas. Entretanto, as explicações para marcas como ® e ™ não estão claramente descritas no texto.

INTRODUÇÃO

Obrigado por adquirir esta máquina. Antes de utilizá-la, leia cuidadosamente as “INSTRUÇÕES DE SEGURANÇA IMPORTANTES” e, em seguida, estude este manual para a operação correta das várias funções.

Após a leitura do manual, guarde-o em um lugar de fácil acesso para referência futura.

INSTRUÇÕES DE SEGURANÇA IMPORTANTES

Leia estas instruções de segurança antes de tentar utilizar a máquina.

⚠️ PERIGO - Para reduzir o risco de choque elétrico

1 Sempre desconecte a máquina da tomada imediatamente após o uso, ao limpar, ao fazer quaisquer ajustes mencionados neste manual ou ao deixar a máquina sem supervisão.

⚠️ AVISO - Para reduzir o risco de queimaduras, incêndio, choque elétrico ou ferimentos nas pessoas.

2 Sempre desconecte a máquina da tomada ao fazer quaisquer dos ajustes mencionados no manual de instruções.

- Para desconectar a máquina, chaveie-a para a posição com o símbolo “O” para desligá-la e, em seguida, segure o plugue e retire-o da tomada elétrica. Não puxe pelo cabo.
- Conecte a máquina diretamente à tomada elétrica. Não use cabos de extensão.
- Sempre desconecte sua máquina se faltar energia.

3 Riscos elétricos:

- Esta máquina deve ser conectada a uma fonte de energia CA dentro da faixa indicada na etiqueta de classificação. Não conecte a uma fonte de energia CC ou a um inversor. Se você não tiver certeza sobre o tipo de fonte de energia disponível, entre em contato com um eletricista qualificado.
- Esta máquina é aprovada para uso apenas no país da compra.

4 Nunca utilize esta máquina se o cabo ou o plugue estiverem danificados, se ela não estiver funcionando corretamente, se for derrubada ou danificada ou se respingar água na unidade. Leve a máquina ao revendedor autorizado mais próximo para exame, reparo e ajuste elétrico ou mecânico.

- Quando a máquina estiver guardada ou em uso e você notar algo fora do comum, como cheiro estranho, aquecimento, descoloração ou deformação, pare imediatamente de utilizá-la e desconecte o cabo de alimentação da rede elétrica.
- Ao transportar a máquina assegure-se de carregá-la pela alça. Levantar a máquina por qualquer outra parte pode danificá-la ou resultar na queda da máquina, o que poderá causar ferimentos.
- Ao levantar a máquina, tenha cuidado para não fazer movimentos bruscos ou descuidados, caso contrário você pode se ferir nas costas ou nos joelhos.

5 Sempre mantenha sua área de trabalho limpa:

- Nunca opere a máquina com quaisquer das aberturas de ar bloqueadas. Mantenha as aberturas de ventilação da máquina e do pedal de controle livres de acúmulo de fiapos, poeira e panos soltos.
- Não use cabos de extensão. Conecte a máquina diretamente à tomada elétrica.
- Nunca deixe cair ou insira objetos estranhos em qualquer uma das aberturas.
- Não utilize a máquina em locais onde produtos em aerossol (sprays) estejam sendo utilizados ou oxigênio esteja sendo administrado.
- Não use a máquina próxima de uma fonte de calor, como um forno ou ferro de passar. Caso contrário, a máquina, o cabo de força ou a peça de roupa que está sendo costurada poderão pegar fogo, resultando em um incêndio ou choque elétrico.
- Não coloque esta máquina em uma superfície instável, como uma mesa instável ou inclinada, caso contrário, a máquina pode cair resultando em ferimentos.

6 É necessário cuidado especial ao bordar:

- Sempre preste muita atenção à agulha. Não utilize agulhas tortas ou danificadas.
- Mantenha os dedos longe de todas as peças móveis. É necessário cuidado especial ao redor da agulha da máquina.
- Chaveie a máquina para a posição com o símbolo “O” para desligá-la ao fazer qualquer ajuste na área da agulha.
- Não use uma chapa da agulha danificada ou incorreta, já que isso pode quebrar a agulha.
- Não empurre ou puxe o tecido ao bordar.

7 Esta máquina não é um brinquedo:

- É necessária muita atenção quando a máquina for utilizada por crianças ou próxima a elas.
- O saco plástico com o qual esta máquina é fornecida deve ser mantido longe do alcance das crianças ou descartado. Nunca permita que crianças brinquem com o saco plástico devido ao risco de sufocamento.
- Não utilize a máquina ao ar livre.

8 Para uma maior vida útil:

- Ao guardar esta máquina, evite locais com incidência direta de luz solar e umidade elevada. Não utilize nem guarde a máquina próxima a um aquecedor, ferro de passar, lâmpada halógena ou outros objetos quentes.
- Utilize somente sabão ou detergente neutro para limpar a superfície externa da máquina. Nunca utilize benzina, tiner e saponáceos, pois eles podem danificar a superfície externa e a máquina.
- Consulte sempre o manual de operações ao substituir ou instalar qualquer peça, o calcador, a agulha ou outras peças, para garantir uma instalação correta.

9 Para reparos ou ajustes:

- Se a lâmpada estiver danificada, sua substituição deverá ser feita por um revendedor autorizado.
- Se ocorrer mau funcionamento ou for necessário fazer um ajuste, primeiro siga a tabela de localização e solução de falhas no final do manual de operações para verificar e ajustar a máquina. Se o problema persistir, consulte o revendedor autorizado Brother mais próximo de você.

Utilize esta máquina somente para a finalidade descrita neste manual.

Use os acessórios recomendados pelo fabricante conforme constam neste manual.

Utilize somente o cabo de interface (cabo USB) fornecido com esta máquina.

Utilize somente a caneta sensora fornecida com esta máquina.

Utilize somente o mouse projetado especificamente para esta máquina.

O conteúdo deste manual e as especificações deste produto estão sujeitos a alterações sem prévio aviso.

Para obter atualizações e informações adicionais do produto, visite nosso site: www.brother.com

GUARDE ESTAS INSTRUÇÕES

Esta máquina foi projetada para uso doméstico.

PARA USUÁRIOS EM TODOS OS PAÍSES, EXCETO PAÍSES DO CENELEC

Este produto não foi projetado para ser utilizado por pessoas (incluindo crianças) com habilidades físicas, sensoriais ou mentais reduzidas ou por pessoas que não possuam experiência ou conhecimento apropriado, a menos que supervisionadas ou instruídas sobre o uso do equipamento por uma pessoa responsável pela sua segurança. Crianças devem ser supervisionadas para garantir que não brinquem com o produto.

PARA USUÁRIOS EM PAÍSES DO CENELEC

Este produto pode ser usado por crianças a partir dos oito anos e por pessoas com capacidades físicas, sensoriais ou mentais reduzidas ou falta de experiência e conhecimento se elas forem supervisionadas ou orientadas em relação ao uso seguro da máquina e entendam os riscos envolvidos. Crianças não devem brincar com o produto. A limpeza e a manutenção não deverão ser feitas por crianças sem supervisão.

APENAS PARA USUÁRIOS NO REINO UNIDO, IRLANDA, MALTA E CHIPRE

IMPORTANTE

- Caso seja necessário trocar o fusível do plugue, utilize um fusível BS 1362, aprovado pela ASTA, isto é, que tenha o símbolo  e com as mesmas especificações do plugue.
- Sempre recoloque a tampa do fusível. Nunca utilize plugues sem a tampa do fusível.
- Se a tomada elétrica disponível não for adequada ao plugue fornecido com este equipamento, entre em contato com o revendedor autorizado para obter o plugue correto.

O QUE VOCÊ PODE FAZER COM ESTA MÁQUINA

B Operações básicas

Após comprar sua máquina, assegure-se de ler primeiro esta seção. Esta seção fornece detalhes sobre os procedimentos de configuração iniciais, bem como descrições das funções mais úteis desta máquina.

Capítulo 1 Procedimentos iniciais

Aprender a operação das peças principais e das telas
Página B-16

Capítulo 2 Funções de sensor (Para os modelos equipados com a função de sensor)

Experimente a nova função usando a caneta sensora fornecida

Página B-52

E Bordado

Esta seção fornece instruções sobre como bordar desenhos com esta máquina.

O capítulo 1, "Bordado", fornece detalhes sobre a costura de padrões de bordado armazenados na máquina, bem como de padrões de bordado que tenham sido importados. O capítulo 2, "Edição de bordado", fornece detalhes sobre a edição de padrões de bordado para a criação de bordados personalizados.

Capítulo 1 Bordados

No máximo 30 cm x 18 cm (aprox. 12 polegadas x 7 polegadas) para desenhos de bordado grandes

Página E-2

Capítulo 2 Edição do Bordado

Os desenhos podem ser combinados, girados ou ampliados

Página E-56

A Apêndice

Esta seção fornece informações importantes para a operação desta máquina.

Capítulo 1 Como criar trabalhos com a bobina

Aprender a criar trabalhos com a bobina
Página A-2

Capítulo 2 Manutenção e resolução de problemas

Encontre dicas e indicações para a resolução de problemas e sobre como manter sua máquina na melhor condição de funcionamento.

Página A-14

ÍNDICE

MARCAS COMERCIAIS	
INTRODUÇÃO	1
INSTRUÇÕES DE SEGURANÇA	
IMPORTANTES	1
O QUE VOCÊ PODE FAZER COM ESTA MÁQUINA	5
NOMES DOS COMPONENTES DA MÁQUINA E SUAS FUNÇÕES	8
Máquina.....	8
Seção da agulha e pé-calcador.....	9
Unidade de bordado	9
Botões de operação.....	10
Acessórios inclusos	11
Opcionais	13
B Operações básicas	
Capítulo1 Procedimentos iniciais	16
LIGAR E DESLIGAR A MÁQUINA	17
Configurar sua máquina pela primeira vez	18
TELA LCD	20
Usar a tecla do modo de configuração da máquina	22
Usar a Tecla de ajuda da máquina	29
PASSAR A LINHA INFERIOR	31
Encher a bobina	31
Colocação da bobina	36
PASSAR LINHA SUPERIOR	38
Passar a linha superior.....	38
Usar linhas que desenrolam rapidamente.....	41
TROCAR O CALCADOR DE BORDAR	42
Remover o calcador de bordar	42
Colocar o calcador de bordar.....	42
TROCA DE AGULHA	45
Sobre a agulha	46
ANTES DE BORDAR	46
Passo a passo para bordar	46
Sobre a unidade de bordado	47
USO DE FUNÇÕES ATRAVÉS DA CONEXÃO DE ACESSÓRIOS NA MÁQUINA	49
Utilizando a mídia USB ou o módulo leitor de cartões de memória/gravador de cartões USB*	49
Conectar a máquina ao computador	49
Usar um mouse USB	50
Capítulo2 Funções de sensor (Para os modelos equipados com a função de sensor)	52
CONECTAR A CANETA SENSORA	53
Usar o suporte da caneta sensora	53
USAR A CANETA SENSORA	55
Usar a caneta sensora.....	55
Informações importantes sobre a caneta sensora	55
Calibrar a caneta sensora	56
USAR AS FUNÇÕES DE SENSOR NO MODO DE “BORDADO”/“EDIÇÃO DE BORDADO”	58
Especificar a posição do bordado com a caneta sensora.....	58

E Bordado

Capítulo1 Bordados	2
SELECIONAR PADRÕES	3
Selecionar padrões de bordado/“Exclusivos” da Brother/ Alfabeto floral/Padrões para bordados com a bobina	4
Selecionar padrões de caractere	5
Selecionar padrões de moldura.....	7
Selecionar padrões de cartões de memória	7
Selecionar padrões na mídia USB/Computador.....	8
VISUALIZAR A TELA DE BORDADO	9
PREPARAR O TECIDO	11
Colocação de Entretelas (suportes) no Tecido	11
Colocação do tecido no bastidor para bordado	13
Bordar tecidos pequenos ou bordas de tecidos	16
COLOCAR O BASTIDOR PARA BORDADO	17
CONFIRMAR A POSIÇÃO DO PADRÃO	19
Verificar a posição do padrão	19
Visualizar o padrão concluído	20
COSTURAR UM PADRÃO DE BORDADO	21
Acabamentos bonitos de bordado.....	21
Costurar padrões de bordado.....	22
Costurar padrões de bordado que usem aplicações	23
AJUSTES DURANTE O PROCESSO DE BORDADO	26
Se a bobina ficar sem linha	26
Se a linha arrebentar durante a costura	27
Começar novamente do início.....	28
Retomar o bordado após desligar a energia	28
FAZER AJUSTES NO BORDADO	30
Regular a tensão da linha.....	30
Ajustar a caixa da bobina (sem cor no parafuso)	31
Usar a função do cortador de linha automático (CORTE NO FIM DA COR).....	32
Usar a função de aparagem da linha (APARAGEM NO PONTO DE SALTO)	32
Ajustar a velocidade do bordado	33
Alterar a exibição das cores de linha	34
Alterar a “Visualização do bastidor para bordar”	35
REVISAR O PADRÃO	36
Mover o padrão	36
Alinhar o padrão e a agulha.....	36
Alterar o tamanho do padrão	37
Girar o padrão	38
Criar uma imagem espelhada horizontalmente.....	39
Ampliar a tela de edição	39
Alterar a densidade (apenas caracteres alfabéticos e padrões de moldura)	40
Alterar as cores dos padrões de caracteres alfabéticos	40
Bordar caracteres interligados.....	41
Bordado sem interrupção (monocromático - usando uma única cor)	43
USAR A FUNÇÃO DE MEMÓRIA	44
Precauções com os dados de bordado.....	44
Salvar padrões de bordado na memória da máquina	45
Salvar padrões de bordado em mídia USB	46
Salvar padrões de bordado no computador.....	47
Recuperar padrões de memória da máquina.....	48
Recuperar da mídia USB.....	49
Recuperar do computador	50

APLICAÇÕES DE BORDADO	51	AJUSTAR A TELA	18
Usar um padrão de moldura para fazer uma aplicação (1) ...	51	Ajuste do brilho da tela	18
Usar um padrão de moldura para fazer uma aplicação (2) ...	52	O painel sensível ao toque não funciona corretamente	18
Costurar padrões de bordado divididos	53	RESOLUÇÃO DE PROBLEMAS	19
Capítulo2 Edição do Bordado	56	MENSAGENS DE ERRO	22
EXPLICAÇÃO DAS FUNÇÕES	57	ESPECIFICAÇÕES	25
SELECIONAR PADRÕES PARA EDITAR	58	ATUALIZAR O SOFTWARE DA SUA MÁQUINA	26
Selecionar padrões de bordado/“Exclusivos” da Brother/ Padrões de alfabeto florais/Molduras/Padrões para bordados com a bobina.....	59	Procedimento de atualização usando mídia USB	26
Selecionar padrões de caracteres alfabéticos.....	59	Procedimento de atualização usando computador	27
EDITAR PADRÕES	61	ÍNDICE REMISSIVO	28
Mover o padrão	63		
Girar o padrão	63		
Alterar o tamanho do padrão	63		
Excluir o padrão.....	63		
Exibir padrões na tela ampliados em 200%.....	63		
Alterar a configuração dos padrões de caractere	64		
Alterar o espaçamento entre os caracteres.....	64		
Reduzir o espaçamento entre os caracteres	65		
Separar padrões de caracteres combinados.....	65		
Alterar a cor de cada um dos caracteres do alfabeto em um padrão	66		
Bordar caracteres interligados	67		
Alterar a cor da linha	67		
Criar uma tabela de linhas personalizadas	68		
Escolher uma cor na tabela de linhas personalizadas	71		
Desenhar padrões repetidos.....	72		
Bordar o padrão repetidamente.....	76		
Duplicar um padrão.....	78		
Após a edição	79		
COMBINAR PADRÕES	80		
Editar padrões combinados	80		
Costurar padrões combinados.....	83		
VÁRIAS FUNÇÕES DE BORDADO	84		
Bordado sem interrupção (monocromático - usando uma única cor).....	84		
Alinhando o bordado	84		
USAR A FUNÇÃO DE MEMÓRIA	85		

A Apêndice

Capítulo1 Como criar trabalhos com a bobina	2
SOBRE O TRABALHO COM A BOBINA	3
PREPARAR PARA TRABALHOS COM A BOBINA	3
Materiais necessários	3
Passar a linha superior	4
Preparar a linha da bobina	4
CRIAR TRABALHOS COM A BOBINA	8
Selecionar o padrão	8
Iniciar o bordado	10
AJUSTAR A TENSÃO DA LINHA	12
RESOLUÇÃO DE PROBLEMAS	13
Capítulo2 Manutenção e resolução de problemas	14
CUIDADO E MANUTENÇÃO	15
Restrições ao lubrificar.....	15
Precauções ao guardar a máquina	15
Limpar a tecla LCD	15
Limpar a caixa da máquina.....	15
Limpar a pista da lançadeira	15
Limpar o cortador na área da caixa da bobina	17
Sobre a mensagem de manutenção	17

NOMES DOS COMPONENTES DA MÁQUINA E SUAS FUNÇÕES

Os nomes das várias peças da máquina e suas funções estão descritos abaixo. Antes de utilizar a máquina, leia cuidadosamente essas descrições e aprenda os nomes das peças da máquina.

Máquina

■ Vista frontal

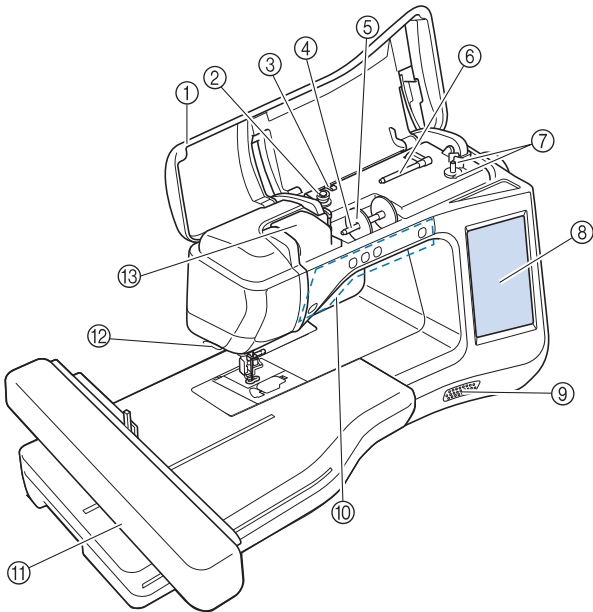

- ① **Tampa superior**
Abra a tampa superior para passar a linha na máquina e encher a bobina.
- ② **Disco de pré-tensão**
Passe a linha ao redor do disco de pré-tensão ao enrolar a linha da bobina. (Página B-31)
- ③ **Guia da linha para enchimento da bobina**
Passe a linha por esta guia da linha ao enrolar a linha na bobina. (Página B-31)
- ④ **Porta-carretel**
Coloque um carretel de linha no porta-carretel. (Página B-38)
- ⑤ **Tampa do carretel**
Use a tampa do carretel para manter o carretel de linha no lugar. (Página B-38)
- ⑥ **Porta-carretel adicional**
Use esse porta-carretel para enrolar a linha da bobina. (Página B-31)
- ⑦ **Enrolador de bobina**
Use o enrolador de bobina ao encher a bobina. (Página B-31)
- ⑧ **LCD (tela de cristal líquido)**
As configurações do padrão selecionado e as mensagens de erro aparecem na tela LCD. (Página B-20)
- ⑨ **Alto-falante**
- ⑩ **Botões de operação (5 botões)**
Use esses botões para operar a máquina. (Página B-10)
- ⑪ **Unidade de bordado**
Fixe a unidade de bordado para bordar (Página B-47).
- ⑫ **Cortador de linha**
Passe as linhas pelo cortador de linha para cortá-las. (Página B-40)
- ⑬ **Placa da guia da linha**
Passe a linha ao redor da placa da guia da linha ao passar a linha superior. (Página B-38)

■ Vista lateral direita/traseira

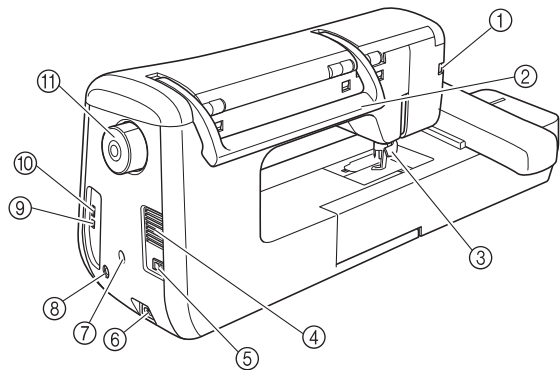

- ① **Conector para o pé-calçador**
Conecte o calcador de bordar "W+" com o ponteiro de LED. (O calcador de bordar "W+" com o ponteiro de LED é opcional em certos modelos). (Página B-42)
- ② **Alça**
Carregue a máquina pela alça ao transportá-la.
- ③ **Alavanca do pé-calçador**
Eleve e abaixe a alavanca do pé-calçador para elevar e abaixar o pé-calçador. (Página B-42)
- ④ **Abertura de ar**
A abertura de ar permite a circulação do ar ao redor do motor. Não cubra a abertura de ar enquanto a máquina estiver sendo usada.
- ⑤ **Interruptor Liga/Desliga**
Utilize o interruptor principal para LIGAR e DESLIGAR a máquina. (Página B-17)
- ⑥ **Conector para o cabo elétrico**
Conecte o cabo elétrico ao conector da máquina. (Página B-17)
- ⑦ **Conector do suporte da caneta sensora (Para os modelos equipados com a função de sensor)**
Conecte o suporte da caneta sensora fornecido. (Página B-53)
- ⑧ **Tomada da caneta sensora (Para os modelos equipados com a função de sensor)**
Conecte a caneta sensora. (Página B-53)
- ⑨ **Porta USB para computador**
Para importar/exportar desenhos entre um computador e a máquina, conecte o cabo USB à porta USB. (Página B-49, E-47)
- ⑩ **Porta USB para mouse / mídia**
Para enviar padrões da/para a mídia USB, conecte a mídia USB diretamente à porta USB. (Página B-49, E-46)
Conecte o mouse USB para operação com mouse. (Página B-50)
- ⑪ **Volante**
Gire o volante em sua direção (sentido anti-horário) para elevar e abaixar a agulha. O volante deve ser girado em direção à frente da máquina.

Seção da agulha e pé-calcador

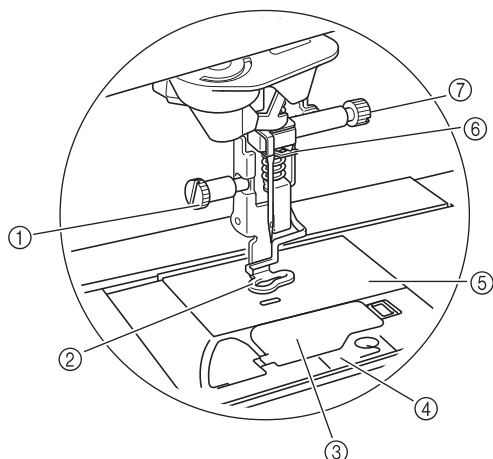

- ① **Parafuso do calcador de bordar**
Use o parafuso do calcador de bordar para manter o calcador de bordar no lugar. (Página B-42)
- ② **Calcador de bordar**
O calcador de bordar ajuda a controlar a flexibilidade do tecido para melhor consistência dos pontos. Use o calcador de bordar "W+" com ponteiro de LED ou o calcador de bordar "W" para a maioria dos bordados da máquina. (Página B-42)
- ③ **Tampa da bobina**
Abra a tampa da bobina para colocar a bobina. (Página B-36)
- ④ **Tampa da chapa de agulha**
Remova a tampa da chapa de agulha para limpar a pista da lançadeira. (Página E-22)
- ⑤ **Chapa da agulha**
- ⑥ **Guia da linha da barra da agulha**
Passe a linha superior pela guia da linha da barra da agulha. (Página B-38)
- ⑦ **Parafuso do fixador da agulha**
Use o parafuso do fixador da agulha para manter a agulha no lugar. (Página B-45)

Unidade de bordado

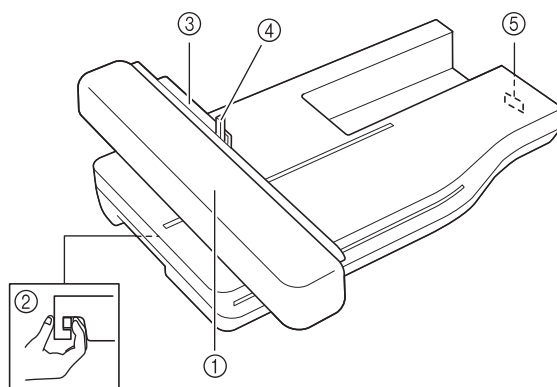





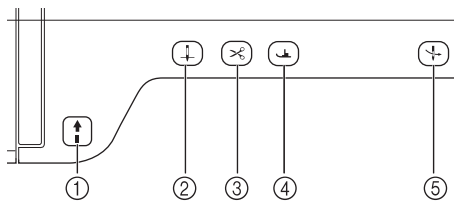

- ① **Carro**
O carro move o bastidor de bordado automaticamente ao bordar. (Página B-47)
- ② **Botão de liberação (localizado sob a unidade de bordado)**
Pressione o botão de liberação para remover a unidade de bordado. (Página B-47)
- ③ **Fixador do bastidor para bordado**
Insira o bastidor para bordado no fixador do bastidor para bordado para manter o bastidor no lugar. (Página E-17)
- ④ **Alavanca de fixação do bastidor**
Pressione para baixo a alavanca de fixação do bastidor para fixar o bastidor para bordado. (Página E-17)
- ⑤ **Conexão da unidade de bordado**
Insira a conexão da unidade de bordado na porta de conexão ao instalar a unidade de bordado. (Página B-47)

⚠ CUIDADO

- Antes de inserir ou remover a unidade de bordado, **DESLIGUE** a fonte de energia principal.
- Após o bastidor para bordado estar ajustado no fixador do bastidor, assegure-se de que a alavanca de fixação do bastidor esteja corretamente abaixada.

Botões de operação



- ① **Botão “Iniciar/Parar”** 
- Pressione este botão para iniciar o bordado. O botão muda de cor de acordo com o modo de operação da máquina.
- Verde: A máquina está pronta para bordar ou está bordando.
- Vermelho: A máquina não pode bordar.
- ② **Botão “Posição da Agulha”** 
- Pressione este botão para elevar ou abaixar a agulha.
- ③ **Botão “Cortador de Linha”** 
- Pressione este botão após o bordado para aparar automaticamente a linha em excesso.
- ④ **Botão “Dispositivo de Elevação do Pé-Calçador”**
- 
- Pressione este botão para abaixar o calçador de bordar e aplicar pressão ao tecido. Pressione novamente este botão para elevar o calçador de bordar.
- ⑤ **Botão “Passador de Linha Automático”** 
- Use este botão para passar a linha na agulha automaticamente.

CUIDADO

- Não pressione o botão cortador de linha após as linhas terem sido cortadas. A agulha pode quebrar e os pontos podem ficar embaraçados ou podem ocorrer danos na máquina.

Acessórios inclusos

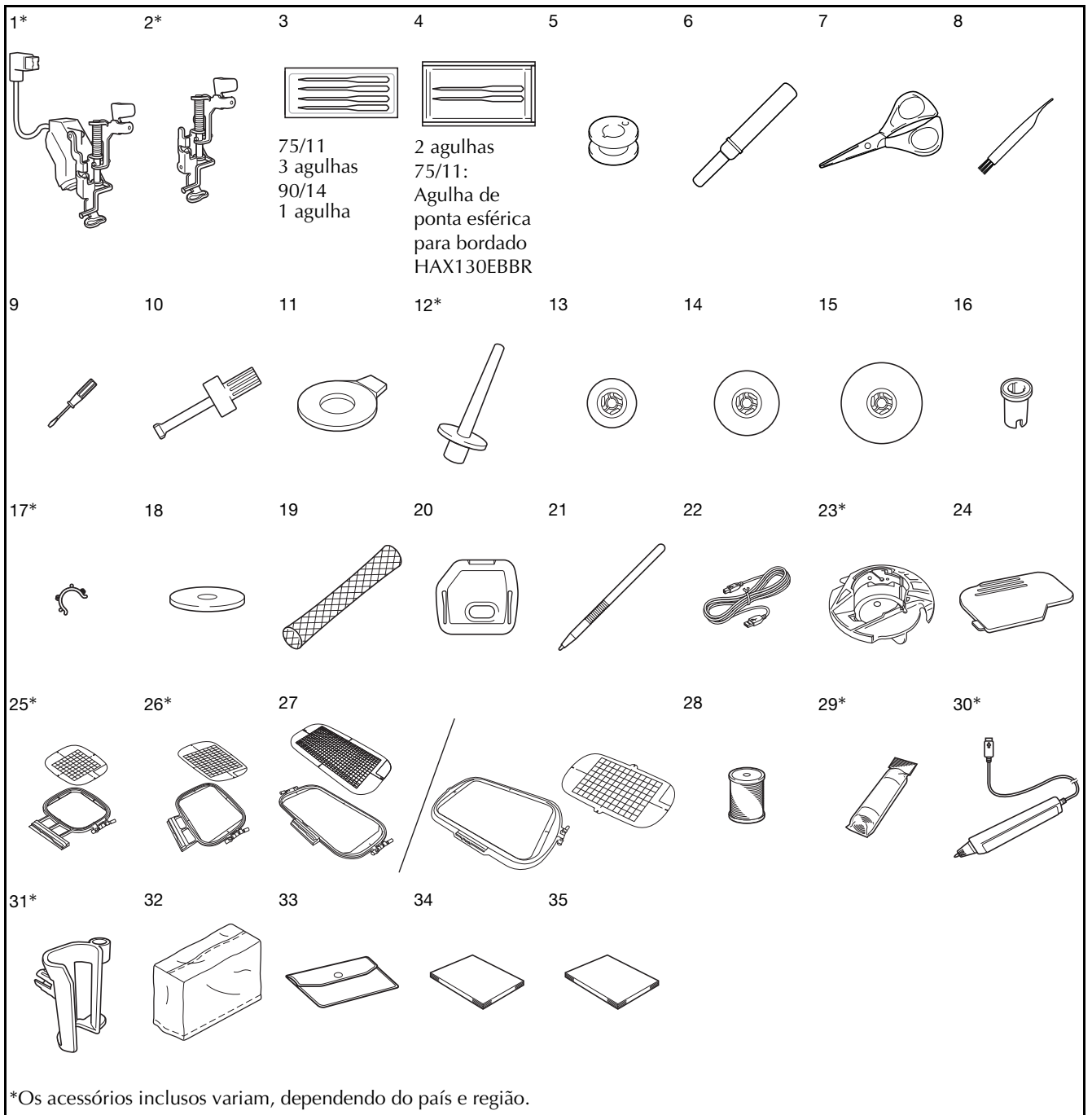

Nº	Nome da peça	Código da peça	
		Américas	Outros
1	Calçador de bordar "W+" com ponteiro de LED (na máquina)*	FLED1: XF4168-001 (área da UE) XF3124-001 (outras áreas)	
2	Calçador de bordar "W" (na máquina)*	XF4012-001	
3	Conjunto de agulhas *1	X59535-051	
4	Conjunto de agulhas de ponta esférica *2	XD0705-051	
5	Bobina x 10 (Uma está na máquina.)	SA156	SFB: XA5539-151
6	Abridor de costura	XF4967-001	
7	Tesoura	XC1807-121	
8	Escova de limpeza	X59476-051	
9	Chave de fenda (pequena)	X55468-051	
10	Chave de fenda (grande)	XC4237-021	
11	Chave de fenda em forma de disco	XC1074-051	
12	Porta-carretel vertical*	XC8619-052	
13	Tampa do carretel (pequena)	130013-154	
14	Tampa do carretel (média) x 2 (Uma está na máquina.)	X55260-153	
15	Tampa do carretel (grande)	130012-054	
16	Tampa do carretel (especial)	XA5752-121	
17	Presilha da bobina x 10*	XE3060-001	
18	Feltro do carretel (na máquina)	X57045-051	
19	Redinha para carretel x 2	XA5523-050	
20	Tampa da chapa de agulha para bordado	XE5131-001	
21	Caneta ponteiro (stylus)	XA9940-051	
22	Cabo USB	XD0745-051	
23	Caixa da bobina (cinza, para trabalhos com a bobina)*	XE8298-001	
24	Tampa da bobina (na máquina)	XE8992-101	
25	Conjunto de bastidor para bordados (médio) 10 cm de altura x 10 cm de largura (altura de 4 polegadas x largura de 4 polegadas)*	SA438	EF74: XC8480-152
26	Conjunto de bastidor para bordados (grande) 18 cm A x 13 cm L (7 polegadas A x 5 polegadas L)*	SA439	EF75: XC8481-152
27	Conjunto de bastidor para bordados (extragrande) 30 cm A x 18 cm L (12 polegadas A x 7 polegadas L)	SA440	EF76: XC8482-152
	Conjunto de bastidor para bordados (extragrande) 30 cm A x 20 cm L (12 polegadas A x 8 polegadas L)	SA447	EF92: XE5071-001
28	Linha de bobina Brother poly #90	EBT-PE	EBT-PEN: XC5996-001
29	Entretela*	SA519	BM3: XE0806-001
30	Caneta sensora*	XF4992-001 (área da UE) XF3116-001 (outras áreas)	
31	Suporte da caneta*	XF2973-001	
32	Capa contra pó	XF4569-001	
33	Bolsa de acessórios	XC4487-021	
34	Manual de operações	Este manual	
35	Guia de referência rápida	XF3637-001	

*1 3 agulhas 75/11

1 agulhas 90/14

*2 2 agulhas 75/11

Agulha de ponta esférica para bordado HAX130EBBR

Lembrete

- Sempre utilize os acessórios recomendados para esta máquina.
- Colocar as presilhas de bobina nas bobinas ajuda a evitar que a linha desenrole da bobina. Além disso, encaixar as presilhas de bobina juntas permite que as bobinas sejam convenientemente armazenadas e evita que elas rolem se caírem.

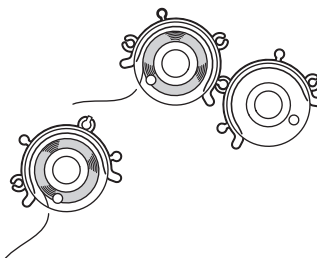

- Os acessórios inclusos podem variar, dependendo do país ou região.

Opcionais

Os acessórios a seguir são opcionais e devem ser adquiridos separadamente em um revendedor autorizado da Brother.

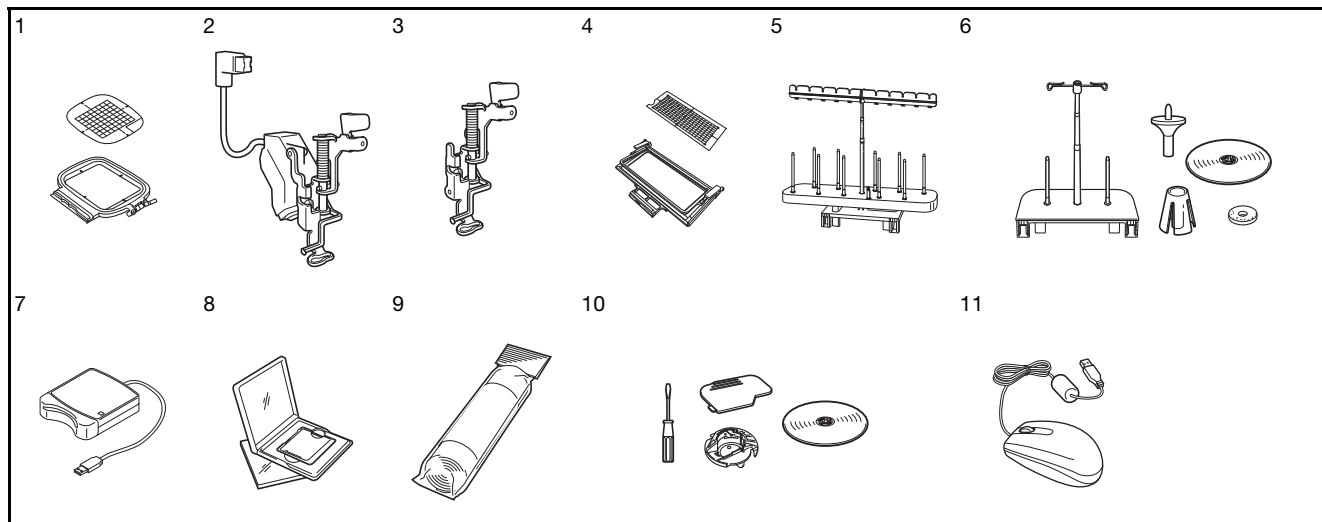

Nº	Nome da peça	Código da peça	
		Américas	Outros
1	Bastidor para bordado quadrado 15 cm de altura x 15 cm de largura (6 polegadas de altura x 6 polegadas de largura)	SA448 (E.U.A.) SA448C (Canadá)	SEF150: XF4163-001
2	Calçador de bordar "W+" com ponteiro de LED	FLED1: XF4168-001 (área da UE) XF3124-001 (outras áreas)	
3	Calçador de bordar "W"	XF4012-001	
4	Bastidor para bordado de arremate 30 cm de altura x 10 cm de largura (12 polegadas de altura x 4 polegadas de largura)	SABF6200D1 (E.U.A.) SABF6200D1C (Canadá)	BF3: XF4170-001
5	Suporte para 10 carretéis	SA561 (E.U.A.) SA561C (Canadá)	TS5: XF4175-001
6	Suporte da linha do carretel principal	SA562 (E.U.A.) SA562C (Canadá)	TS6: XF4180-001
7	Leitor de cartões de memória de bordado	SAECR1	
8	Cartão de memória de bordado	-	
9	Entretela	SA519	BM3: XE0806-001
	Entretela solúvel em água	SA520	BM5: XE0615-001
10	Kit para trabalhos com a bobina	SABWRK1 (E.U.A.) SABWRK1C (Canadá)	BWRK1: XE9099-001
11	Mouse USB	XE5334-101	



Nota

- Cartões de memória adquiridos em outros países podem não funcionar com sua máquina.
- Visite seu fornecedor ou o revendedor autorizado da Brother mais próximo para obter uma relação completa de acessórios opcionais e cartões de memória de bordado disponíveis para a sua máquina.



Lembrete

- Todas estas especificações encontram-se corretas no momento da impressão deste manual. Algumas especificações estão sujeitas a alterações sem aviso prévio.

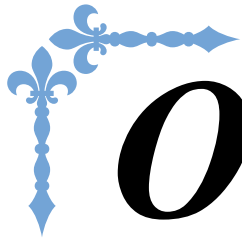

Operações básicas

Esta seção fornece detalhes sobre os procedimentos de configuração iniciais, bem como descrições das funções mais úteis desta máquina.

Os números de página começam com “B” nesta seção.

Capítulo1 Procedimentos iniciaisB-16

**Capítulo2 Funções de sensor (Para os modelos equipados com a
função de sensor)B-52**

B Operações básicas

Capítulo 1

Procedimentos iniciais

LIGAR E DESLIGAR A MÁQUINA	17
Configurar sua máquina pela primeira vez	18
TELA LCD	20
■ Tela da página inicial	20
■ Funções das teclas.....	21
Usar a tecla do modo de configuração da máquina	22
■ Selecionar o “Modo Eco” ou “Modo de Suporte ao Desligamento”	25
■ Alterar a forma do ponteiro quando um mouse USB for utilizado.....	25
■ Selecionar a exibição da tela inicial	25
■ Escolher o idioma de exibição	26
■ Alterar as cores de fundo dos padrões de bordado	26
■ Especificar o tamanho das miniaturas dos padrões	27
■ Salvar uma imagem da tela de configurações em uma mídia USB.....	28
Usar a Tecla de ajuda da máquina	29
PASSAR A LINHA INFERIOR	31
Encher a bobina	31
■ Usar o porta-carretel adicional	31
■ Utilizar o Porta-Carretel	34
■ Desemaranhar a linha da parte inferior da base do enrolador de bobina	35
Colocação da bobina	36
PASSAR LINHA SUPERIOR	38
Passar a linha superior	38
Usar linhas que desenrolam rapidamente	41
■ Usar a redinha do carretel	41
TROCAR O CALCADOR DE BORDAR	42
Remover o calcador de bordar	42
Colocar o calcador de bordar	42
■ Verificar o ponto de queda da agulha com o calcador de bordar “W+” com o ponteiro de LED (somente para usuário de calcador de bordar “W+” com ponteiro de LED)	43
■ Ajustar o ponteiro de LED (somente para usuário de calcador de bordar “W+” com ponteiro de LED)	44
■ Ajustar o brilho do ponteiro de LED (somente para usuário de calcador de bordar “W+” com ponteiro de LED).....	44
TROCA DE AGULHA	45
Sobre a agulha	46
ANTES DE BORDAR	46
Passo a passo para bordar	46
Sobre a unidade de bordado	47
■ Remoção da unidade de bordado	47
■ Colocação da unidade de bordado.....	47
USO DE FUNÇÕES ATRAVÉS DA CONEXÃO DE ACESSÓRIOS NA MÁQUINA	49
Utilizando a mídia USB ou o módulo leitor de cartões de memória/gravador de cartões USB*	49
Conectar a máquina ao computador.....	49
Usar um mouse USB	50
■ Clicar em uma tecla	50
■ Mudar de páginas.....	50

LIGAR E DESLIGAR A MÁQUINA

AVISO

- Utilize somente a energia fornecida em sua residência. A utilização de outras fontes de alimentação poderá resultar em fogo, choque elétrico ou dano à máquina.
- Certifique-se de que os plugues do cabo elétrico estejam inseridos firmemente na tomada da rede elétrica e no conector de alimentação da máquina.
- Não insira o plugue do cabo elétrico em uma tomada da rede elétrica que se encontre em condições precárias.
- DESLIGUE a máquina e remova o plugue nas seguintes circunstâncias:
 - Quando se afastar da máquina
 - Depois de utilizar a máquina
 - Quando faltar energia durante o uso
 - Quando a máquina não funcionar corretamente devido à conexão ou desconexão incorreta
 - Durante tempestades com relâmpagos

CUIDADO

- Utilize somente o cabo elétrico fornecido com a máquina.
- Não utilize cabos de extensão ou adaptadores de vários plugues com outros dispositivos ligados a eles. Isso poderá causar incêndio ou choque elétrico.
- Não toque no plugue com as mãos molhadas. Isso pode resultar em choque elétrico.
- Ao desconectar a máquina, sempre DESLIGUE-A primeiro. Sempre segure o plugue para removê-lo da tomada. Puxar pelo cabo pode danificá-lo, causar incêndio ou choque elétrico.
- Não permita que o cabo elétrico seja cortado, danificado, modificado, dobrado à força, puxado, torcido ou enrolado de forma apertada. Não coloque objetos pesados sobre o cabo. Não exponha o cabo ao calor. Essas situações poderão danificar o cabo ou causar incêndio ou choque elétrico. Se o cabo ou o plugue forem danificados, leve a máquina ao seu revendedor autorizado para reparos antes de continuar a utilizá-la.
- Desconecte o cabo elétrico se a máquina permanecer fora de uso por um período prolongado. Caso contrário, poderá resultar em incêndio.
- Quando se ausentar da máquina, desligue a máquina ou desconecte o plugue do cabo elétrico da tomada.
- Ao fazer a manutenção ou remover as tampas, desconecte a máquina da tomada.

- 1** Conecte o cabo elétrico ao conector da máquina e a outra ponta do cabo à tomada da parede.

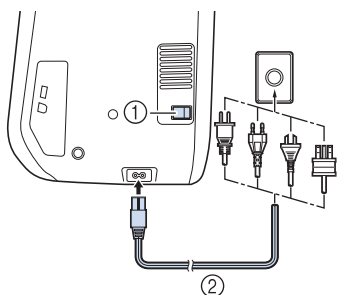

- ① Interruptor Liga/Desliga
② Cabo elétrico

- 2** Ajuste o interruptor Liga/Desliga para “1” para ligar a máquina.

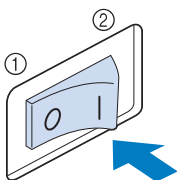

- ① DESLIGADA
② LIGADA



Lembrete

- Quando a máquina é ligada, a agulha emite um som quando se movimenta; isso não é um mau funcionamento.

- 3** Quando a máquina é ligada, o filme de abertura começa a ser reproduzido. Toque em qualquer lugar da tela para exibir a tela da página inicial.

⚠ CUIDADO

- Toque na tela somente com seu dedo ou com a caneta ponteiro inclusa. Não utilize um lápis pontiagudo, chave de fenda ou qualquer outro objeto duro ou pontiagudo. Não é necessário pressionar a tela com força. Pressionar com muita força ou usar um objeto pontiagudo pode danificar a tela.

- 4** Ajuste o interruptor Liga/Desliga para “0” para desligar a máquina.

Configurar sua máquina pela primeira vez

Ao ligar a máquina pela primeira vez, defina o idioma e a data/hora para seu idioma e data/hora locais. Siga o procedimento abaixo quando a tela de configurações aparecer automaticamente.

- 1** Pressione ◀ e ▶ para definir seu idioma local.

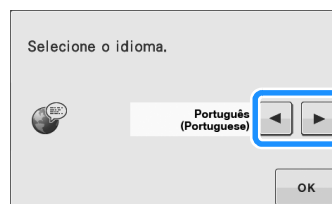

- 2** Pressione .

- 3** A tela de mensagem, confirmando se você deseja definir data/hora, aparecerá. Para definir a data/hora, pressione ; para cancelar o ajuste, pressione .

→ A tela para definir a data/hora será exibida.

- 4 Pressione **-** ou **+** para definir a data/hora.

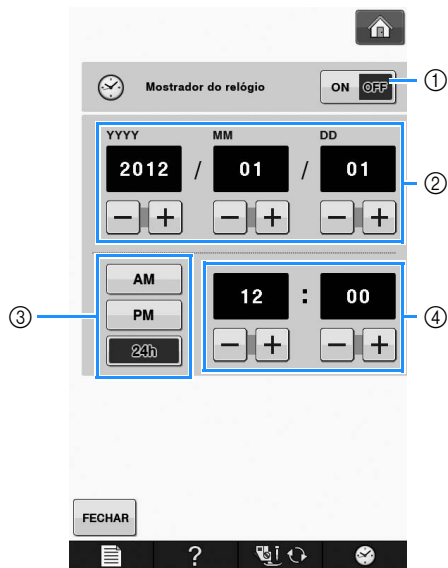

- ① Pressione para exibir a hora na tela.
- ② Ajuste o ano (YYYY), o mês (MM) e o dia (DD).
- ③ Selecione a configuração para exibição de 24h ou 12h.
- ④ Ajuste a hora atual.

- 5 Pressione **FECHAR** para começar a usar sua máquina.

→ O relógio inicia em 0 segundos da hora que você definir.



Nota

- A data/hora que você definir podem ser apagadas, caso você não ligue a máquina por um determinado período.



TELA LCD

! CUIDADO

- Toque na tela somente com seu dedo ou com a caneta ponteiro inclusa. Não utilize um lápis pontiagudo, chave de fenda ou qualquer outro objeto duro ou pontiagudo. Não é necessário pressionar a tela com força. Pressionar com muita força ou usar um objeto pontiagudo pode danificar a tela.

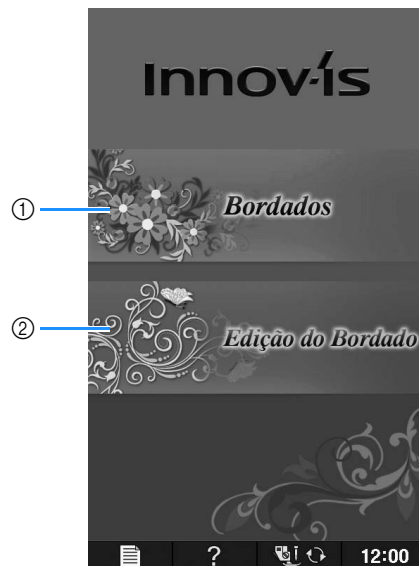
■ Tela da página inicial



Nº	Tela	Nome da tecla	Explicação	Página
①		"Bordados"	Instale a unidade de bordado e pressione esta tecla para bordar padrões.	E-3
②		"Edição do Bordado"	Pressione esta tecla para combinar padrões de bordado. Com as funções de "Edição do Bordado", você também pode criar padrões de bordado ou moldura originais.	E-57

■ Funções das teclas

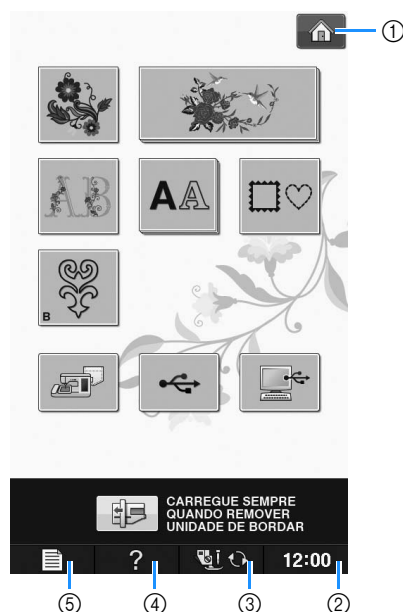



Nº	Tela	Nome da tecla	Explicação	Página
①		Tecla da tela da página inicial	Pressione esta tecla a qualquer momento em que ela for exibida para retornar à tela da página inicial e selecionar uma categoria diferente - "Bordados" ou "Edição do Bordado".	B-20
②		Tecla do relógio	Pressione esta tecla para configurar o relógio para sua hora local.	B-18
③		Tecla para troca do pé-calcador/agulha	Pressione esta tecla antes da troca de agulha, do pé-calcador, etc. Esta tecla bloqueia todas as funções de teclas e botões para evitar a operação da máquina.	B-42 a B-45
④		Tecla de ajuda da máquina	Pressione esta tecla para visualizar explicações sobre como usar a máquina.	B-29
⑤		Tecla do modo de configuração da máquina	Pressione esta tecla para alterar a posição de parada da agulha, alterar o volume do som de operação, ajustar o padrão ou a tela e alterar as outras configurações da máquina.	B-22

Para obter informações adicionais sobre a operação, consulte o número de referência da página listado acima.

Usar a tecla do modo de configuração da máquina

Pressione  para alterar as configurações padrão da máquina (posição de parada da agulha, velocidade de bordado, tela de abertura, etc.).

Lembrete

- Pressione  ou  próximo aos números das páginas para exibir uma tela de configurações diferente.

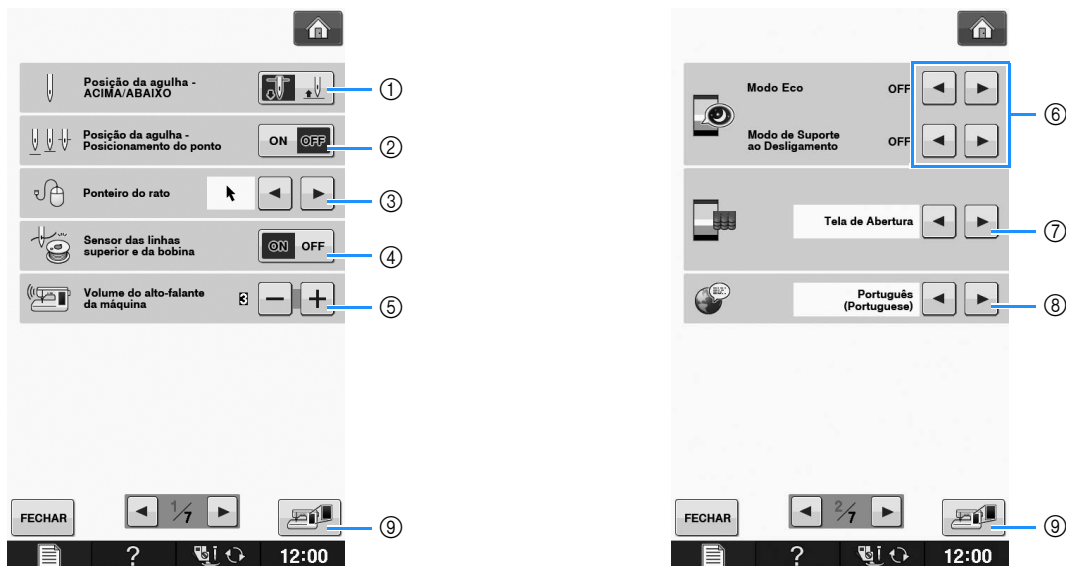

- ① Selecione a posição de parada da agulha (a posição da agulha quando a máquina não está em funcionamento) para cima ou para baixo. Selecione a posição para baixo ao usar a tecla eixo.
- ② Selecione a operação do botão “Posição da agulha - Posicionamento do ponto” nas duas sequências a seguir. Cada vez que o botão “Posição da agulha - Posicionamento do ponto” é pressionado:
“ON” – eleva a agulha, para em uma posição quase abaixada e, em seguida, abaixa a agulha
“OFF” – eleva a agulha e, em seguida, abaixa a agulha
- ③ Muda o ponteiro do mouse quando um mouse USB está instalado (consulte a página B-25).
- ④ Coloque o “Sensor das linhas superior e da bobina” na posição “ON” ou “OFF”. Se ele for “OFF”, a máquina poderá ser usada sem linha (consulte a página E-26).

CUIDADO

- Se o “Sensor das linhas superior e da bobina” for definido como “OFF”, remova a linha superior. Se a máquina for usada com a linha superior passada, a máquina não poderá detectar se a linha está emaranhada. Continuar a usar a máquina com a linha emaranhada pode causar danos.

- ⑤ Altera o volume do alto-falante. Aumente o número para um volume mais alto, reduza para um volume mais baixo.
- ⑥ Selecione para economizar a energia da máquina definindo o “Modo Eco” ou o “Modo de Suporte ao Desligamento” (consulte a página B-25).
- ⑦ Seleciona a tela inicial exibida quando a máquina é ligada (consulte a página B-25).
- ⑧ Altera o idioma de exibição (consulte a página B-26).
- ⑨ Pressione para salvar a imagem atual da tela de configurações em mídia USB (consulte a página B-28).

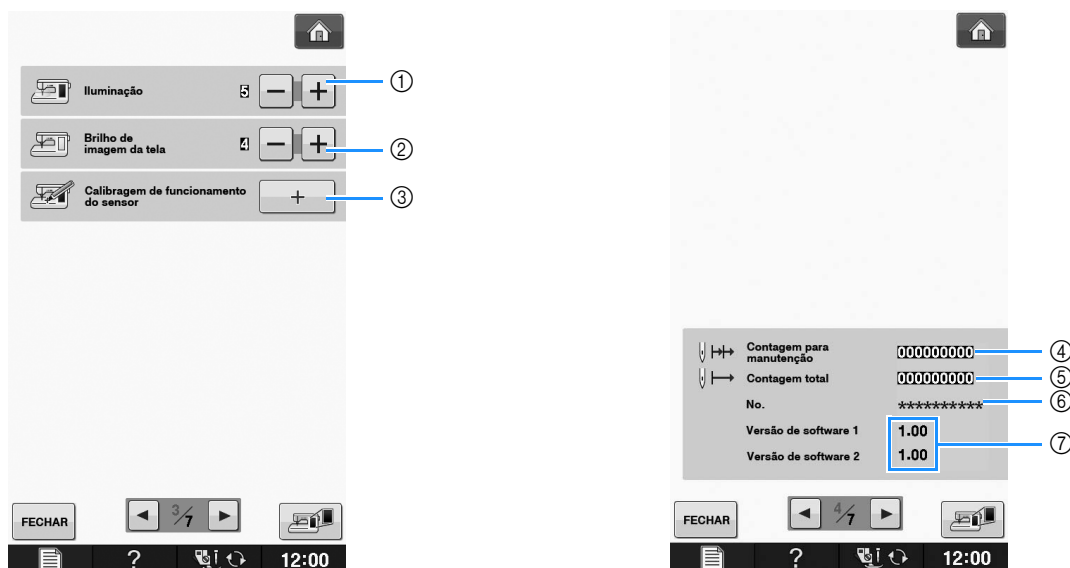

- ① Altera o brilho das luzes da área da agulha e da área de trabalho.
- ② Altera o brilho de exibição da tela (consulte a página A-18).
- ③ Calibra a função de sensor (para os modelos equipados com a função de sensor) (consulte a página B-56).
- ④ Exibe a contagem de serviço que é um lembrete para levar sua máquina para manutenção regular. (Entre em contato com seu revendedor autorizado para obter detalhes.)
- ⑤ Exibe o número total de pontos costurados nesta máquina.
- ⑥ O “No.” é o número de máquina interno da máquina.
- ⑦ Exibe a versão do programa. “Versão de software 1” mostra a versão do programa do painel de LCD, “Versão de software 2” mostra a versão do programa da máquina.

Lembrete

- A versão mais recente do software está instalada em sua máquina. Verifique as atualizações disponíveis com seu revendedor autorizado da Brother ou em “ <http://support.brother.com/> ” (consulte a página A-26).

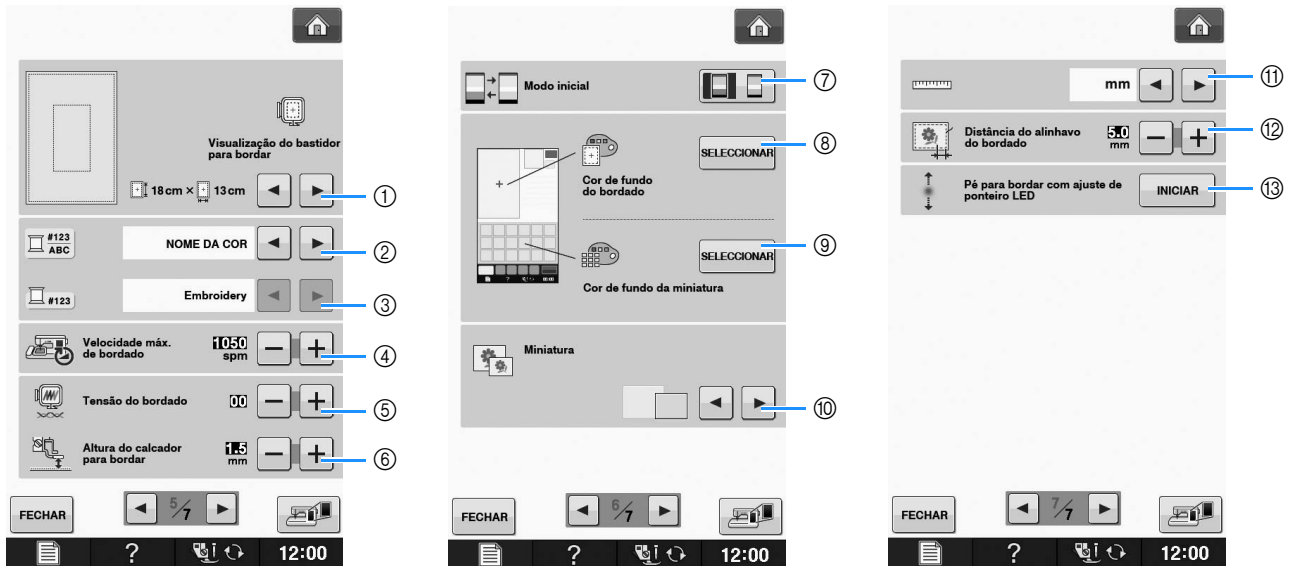

- ① Seleciona dentre as 16 exibições de bastidor para bordado (consulte a página E-35).
- ② Altera a exibição de cor da linha na tela de “Bordados”; número da linha, nome da cor (consulte a página E-34).
- ③ Quando o número de linha “#123” estiver selecionado, escolha uma das seis marcas de linha (consulte a página E-34).
- ④ Ajusta a velocidade máxima de bordado (consulte a página E-33).
- ⑤ Ajusta a tensão da linha superior para bordado (consulte a página E-30).
- ⑥ Seleciona a altura do calcador de bordar durante o bordado (consulte a página E-11).
- ⑦ Altera o modo inicial da exibição (Bordados/Edição do Bordado) (consulte a página E-4).
- ⑧ Altera a cor de fundo da área de exibição do bordado (consulte a página B-26).
- ⑨ Altera a cor de fundo da área de miniaturas (consulte a página B-26).
- ⑩ Pressione para especificar o tamanho das miniaturas dos padrões (consulte a página B-27).
- ⑪ Altera as unidades para exibição (mm/polegada).
- ⑫ Altera a distância entre o padrão e os pontos de alinhavo (consulte a página E-84).
- ⑬ Ajuste da posição e do brilho do calcador de bordar com o ponteiro de LED (consulte a página B-44).

■ Selecionar o “Modo Eco” ou “Modo de Suporte ao Desligamento”

Você pode economizar a energia da máquina definindo o modo eco ou o modo de suporte ao desligamento.

Se você deixar a máquina inativa por um determinado período de tempo, ela entrará em um destes modos.

“Modo Eco”;

A máquina entrará em um modo de repouso. Toque na tela ou em qualquer botão operacional para continuar a costurar.

“Modo de Suporte ao Desligamento”;

A máquina será desligada após o período de tempo definido. Desligue a máquina e ligue-a novamente para reiniciar a costura.

Condição	Modo Eco	Modo de Suporte ao Desligamento
Tempo disponível	0 - 120 (minuto)	1 - 12 (hora)
Botão “Iniciar/Parar”	Piscando na cor verde	Piscando lentamente na cor verde
Funções suspensas	Iluminação da máquina, exibição da tela, ponteiro de LED	Todas as funções
Após a recuperação	A máquina é iniciada na operação anterior.	Você precisa desligar a máquina.

Pressione o botão “Iniciar/Parar” ou toque na exibição da tela para sair desses modos.

1 Pressione .

→ A tela de configurações aparecerá.

2 Exiba a página 2 da tela de configurações.

3 Use ou para selecionar o tempo até entrar no modo.



Nota

- Se você desligar a máquina enquanto ela estiver no “Modo Eco” ou no “Modo de Suporte ao Desligamento”, aguarde cerca de 5 segundos antes de ligá-la novamente.

■ Alterar a forma do ponteiro quando um mouse USB for utilizado

Na tela de configurações, é possível selecionar o formato do ponteiro que aparece quando um mouse USB é conectado. Dependendo da cor de fundo, selecione um dos três formatos disponíveis.

Lembrete

- Para obter detalhes sobre a alteração da cor de fundo, consulte “Alterar as cores de fundo dos padrões de bordado” na página B-26.

1 Pressione .

→ A tela de configurações aparecerá.

2 Exiba a página 1 da tela de configurações.

3 Use ou para selecionar o formato do ponteiro usando uma das três configurações disponíveis (, e).



4 Pressione para retornar à tela original.

Lembrete

- O ajuste selecionado permanecerá na memória mesmo que a máquina seja desligada.

■ Selecionar a exibição da tela inicial

A tela inicial que aparece na máquina pode ser alterada.

1 Pressione .

→ A tela de configurações aparecerá.

2 Exiba a página 2 da tela de configurações.

- 3** Use ◀ ou ▶ para selecionar a configuração para a exibição da tela inicial.

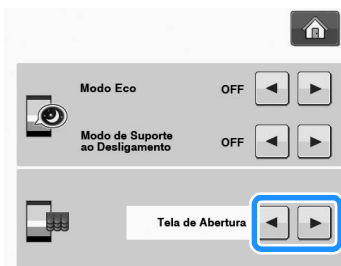

- * **Tela de Abertura:** quando a máquina for ligada, a tela da página inicial aparecerá depois que você tocar na tela do filme de abertura.
- * **Tela Inicial:** quando a máquina for ligada, aparecerá a tela da página inicial.
- * **Tela de Bordado:** quando a máquina for ligada, a tela “Bordados” aparecerá se a unidade de bordado estiver colocada na máquina.

- 4** Pressione FECHAR para retornar à tela original.

■ Escolher o idioma de exibição

- 1** Pressione ☰.

→ A tela de configurações aparecerá.

- 2** Exiba a página 2 da tela de configurações.

- 3** Use ◀ e ▶ para escolher o idioma de exibição.

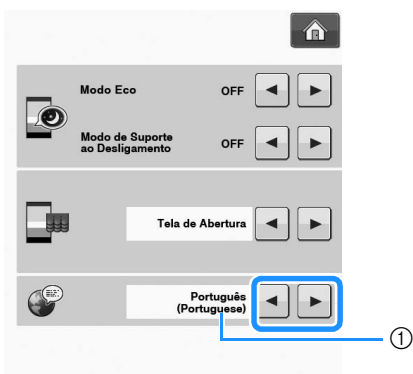

① Idioma de exibição

- 4** Pressione FECHAR para retornar à tela original.

■ Alterar as cores de fundo dos padrões de bordado

Na tela de configurações, é possível alterar as cores de fundo para o padrão de bordado e para as miniaturas dos padrões. Dependendo da cor do desenho, selecione a cor de fundo desejada das 66 configurações disponíveis. Podem ser selecionadas cores de fundo diferentes para o padrão de bordado e para as miniaturas dos padrões.

- 1** Pressione ☰.

→ A tela de configurações aparecerá.

- 2** Exiba a página 6 da tela de configurações.

- 3** Pressione SELECCIONAR.

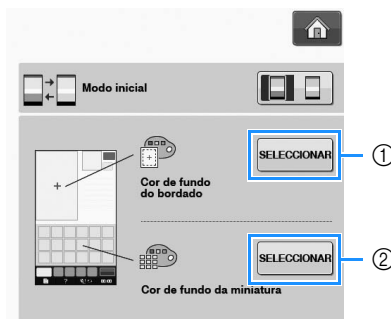

- ① Fundo do padrão de bordado
- ② Fundo das miniaturas dos padrões

4 Seleccione a cor de fundo das 66 configurações disponíveis.

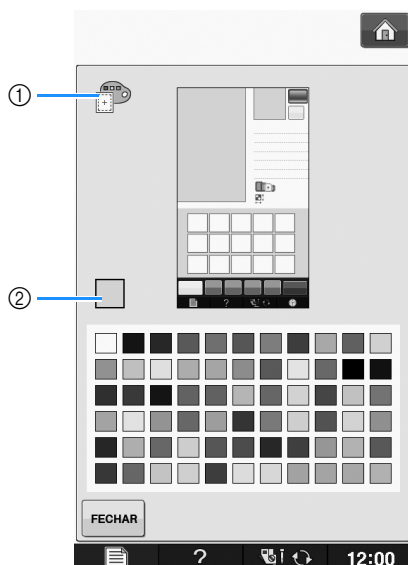

- ① Fundo do padrão de bordado
② Cor seleccionada

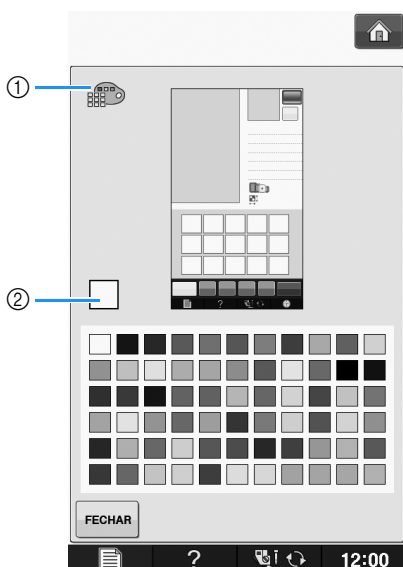

- ① Fundo das miniaturas dos padrões
② Cor seleccionada

5 Pressione **FECHAR** para retornar à tela original.



Lembrete

- O ajuste seleccionado permanecerá na memória mesmo que a máquina seja desligada.

■ Especificar o tamanho das miniaturas dos padrões

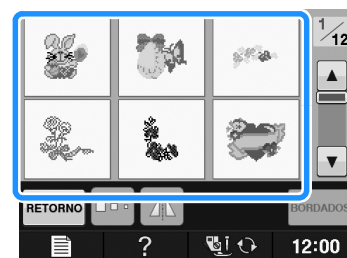
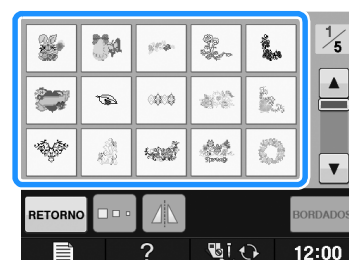

As miniaturas para seleção do padrão de bordado podem ser ajustadas para serem exibidas em tamanho pequeno ou grande. O tamanho grande corresponde a 1,5 vezes o tamanho pequeno.



1 Pressione **RETORNO**.

→ A tela de configurações aparecerá.

2 Exiba a página 6 da tela de configurações.

3 Pressione  ou  para selecionar o tamanho desejado de miniatura.

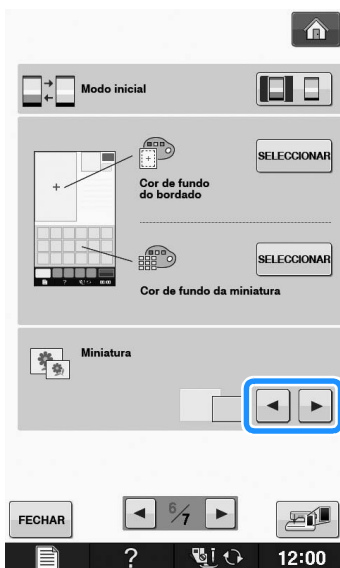

Nota

- Quando a configuração de tamanho de miniatura for alterada, a tela de seleção de padrão não refletirá imediatamente o tamanho escolhido. Para visualizar os padrões com o novo tamanho de miniatura, retorne à tela de seleção de categoria e então selecione a categoria de padrão novamente.

■ Salvar uma imagem da tela de configurações em uma mídia USB

Uma imagem da tela de configurações pode ser salva como um arquivo BMP. No máximo 100 imagens podem ser salvas em uma única mídia USB por vez.

1 Insira a mídia USB na porta USB no lado direito da máquina.

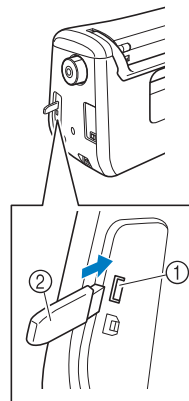

- ① Porta USB
- ② Mídia USB

2 Pressione .

→ A tela de configurações aparecerá. Selecione a página da tela de configurações, faça as alterações desejadas e salve a imagem da tela.

3 Pressione .

→ O arquivo da imagem será salvo na mídia USB.

4 Remova a mídia USB e, para referência futura, verifique a imagem salva usando um computador.

Os arquivos das imagens da tela de configurações são salvos com o nome "S##.BMP".

* "##" no nome "S##.BMP" será automaticamente substituído por um número entre S00 e S99.

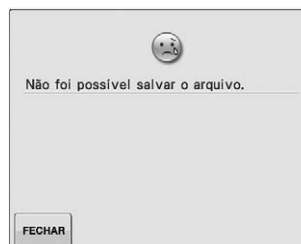

Nota

- Se 100 arquivos de imagens já tiverem sido salvos na mídia USB, a mensagem a seguir aparecerá. Nesse caso, exclua um arquivo da mídia USB ou use uma mídia USB diferente.

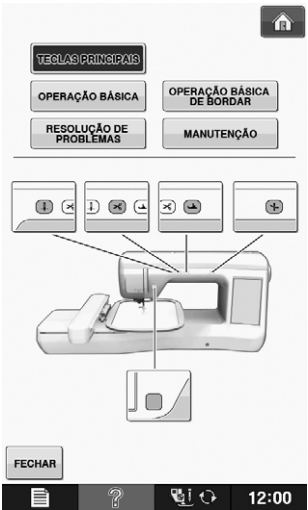
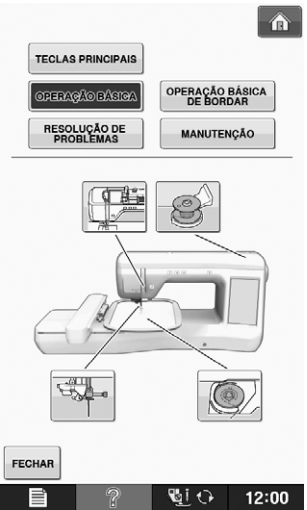
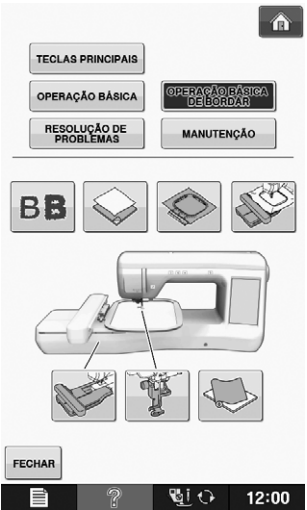

Usar a Tecla de ajuda da máquina ?

Pressione **?** para abrir a tela de ajuda da máquina. São exibidas cinco categorias na parte superior da tela. Pressione uma tecla para ver mais informações sobre aquela categoria.

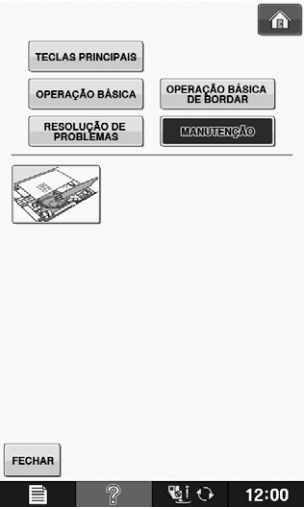
 <p>TECLAS PRINCIPAIS exibe informações sobre os botões de operação.</p>	 <p>OPERAÇÃO BÁSICA exibe informações sobre a passagem da linha na máquina, troca do calcador de bordar, etc. Algumas das funções são descritas nos filmes. Assista a estes filmes para obter uma melhor compreensão das funções. Certas telas de costura são animadas.</p>	 <p>OPERAÇÃO BÁSICA DE BORDAR exibe informações sobre a instalação da unidade de bordado, troca da base de bordado, preparação do tecido para o bordado, verificação da tensão, etc.</p>
 <p>RESOLUÇÃO DE PROBLEMAS exibe informações para a resolução de problemas.</p>	 <p>MANUTENÇÃO exibe informações sobre a limpeza da máquina, etc.</p>	

Exemplo: Exibir informações sobre a passagem da linha superior

1 Pressione .

2 Pressione .







→ A metade inferior da tela mudará.

3 Pressione  (passar linha superior).



→ A tela mostrará instruções para a passagem da linha na máquina.

4 Leia as instruções.

- * Para visualizar vídeo, pressione  das instruções exibidas.
Pressione  sob o filme para retornar ao início.
Pressione  para pausar. Pressione  para reiniciar após a pausa. Pressione  para fechar o filme.
- * Pressione  para visualizar a próxima página.
- * Pressione  para visualizar a página anterior.

5 Pressione  para retornar à tela original.

PASSAR A LINHA INFERIOR

Encher a bobina

Pressione **?** → OPERAÇÃO BÁSICA →  →

 nesta ordem para exibir um vídeo de exemplo de enrolamento da bobina no LCD (consulte a página B-29). Siga os passos explicados a seguir para completar a operação.

⚠ CUIDADO

- A bobina inclusa foi projetada especificamente para esta máquina. Se forem usadas bobinas de outros modelos, a máquina não funcionará corretamente. Use somente as bobinas inclusas ou bobinas do mesmo tipo (código da peça: SA156, (SFB: XA5539-151)).

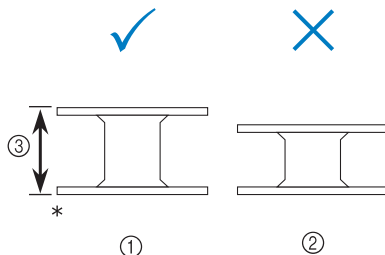

* Tamanho real

① Este modelo

② Outros modelos

③ 11,5 mm (aprox. 7/16 de polegada)

■ Usar o porta-carretel adicional

Com esta máquina você pode encher a bobina sem deixar a máquina sem linha. Enquanto usa o porta-carretel principal para costurar, você pode encher a bobina de maneira conveniente usando o porta-carretel adicional.

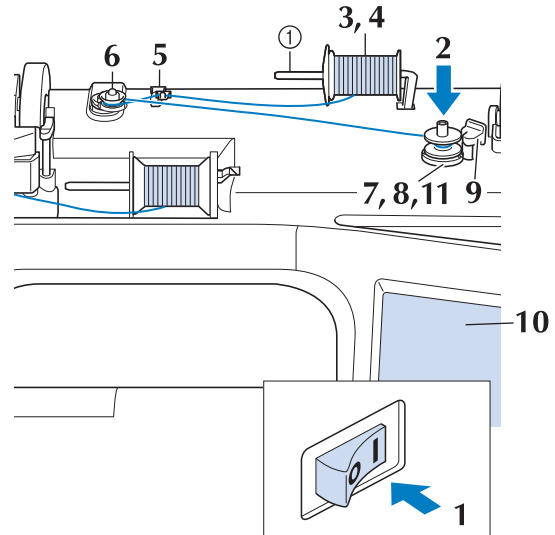

① Porta-carretel adicional

1 LIGUE a máquina e abra a tampa superior.

2 Alinhe a ranhura da bobina com a mola do eixo do enchedor da bobina e coloque a bobina no eixo.

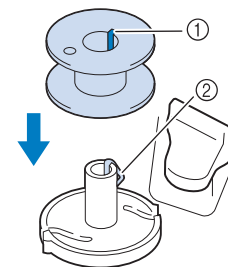

① Ranhura da bobina

② Mola do eixo

3 Ajuste o porta-carretel adicional na posição “para cima”.

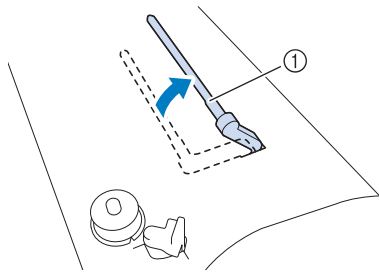

① Porta-carretel adicional

4 Coloque um carretel de linha no porta-carretel adicional de forma que a linha desenrole para frente. Pressione a tampa do carretel no porta-carretel o máximo possível para prender o carretel de linha.

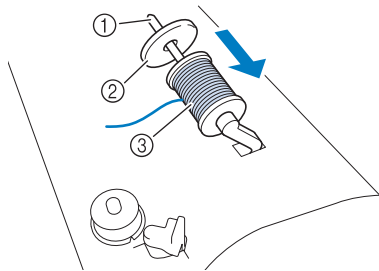

① Porta-carretel
② Tampa do carretel
③ Carretel

! CUIDADO

- Se o carretel de linha e/ou a tampa do carretel forem ajustados incorretamente, a linha poderá ficar emaranhada no porta-carretel e causar a quebra da agulha.
- Use a tampa do carretel (grande, média ou pequena) de tamanho mais próximo do carretel de linha. Se for usada uma tampa do carretel menor que o carretel de linha, a linha poderá ficar presa na fenda na ponta do carretel e causar a quebra da agulha.

Lembrete

- Ao costurar com linha fina de enrolamento cruzado, utilize a tampa pequena do carretel e deixe um pequeno espaço entre a tampa e o carretel.

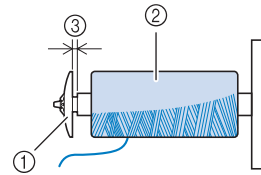

① Tampa do carretel (pequena)
② Carretel (linha de enrolamento cruzado)
③ Espaço

- Se um carretel de linha com centro de 12 mm (1/2 polegada) de diâmetro e 75 mm (3 polegadas) de altura for inserido no porta-carretel, use a tampa do carretel especial.

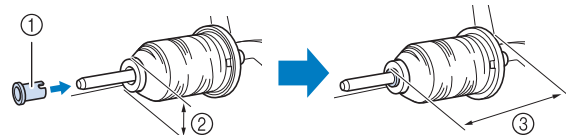

① Tampa do carretel (especial)
② 12 mm (1/2 polegada)
③ 75 mm (3 polegadas)

5 Com sua mão direita, segure a linha próxima do carretel de linha. Com sua mão esquerda, segure a ponta da linha e use ambas as mãos para passar a linha pela guia da linha.

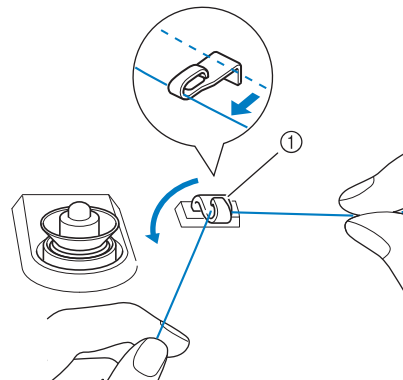

① Guia da linha

- 6** Passe a linha ao redor do disco de pré-tensão, assegurando-se de que ela passe sob o disco de pré-tensão.

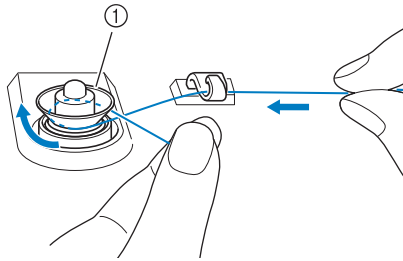

- ① Disco de pré-tensão
→ Assegure-se de que a linha passe sob o disco de pré-tensão.

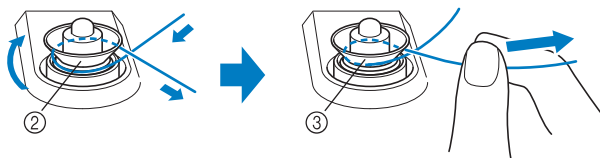

- ② Disco de pré-tensão
③ Puxe-a o máximo possível.
→ Verifique para assegurar-se de que a linha esteja firmemente ajustada entre os discos de pré-tensão.

- 7** Enrole a linha no sentido horário ao redor da bobina de cinco a seis vezes.

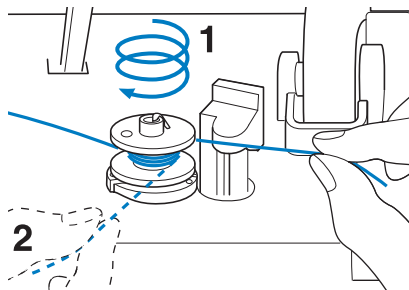

- 8** Passe a ponta da linha pela abertura da guia na base do enrolador de bobina e puxe a linha para a direita para cortá-la com o cortador.

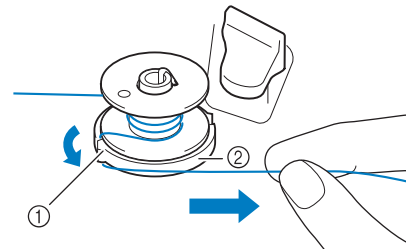

- ① Abertura da guia (com cortador)
② Base do enrolador de bobina

⚠ CUIDADO

- Certifique-se de seguir o processo descrito. Se a linha não for cortada com o cortador e a bobina estiver enrolada, quando a linha da bobina estiver acabando, ela poderá ficar emaranhada ao redor da bobina e causar a quebra da agulha.

- 9** Ajuste o interruptor de enrolamento da bobina para a esquerda, até que ele se encaixe no lugar.

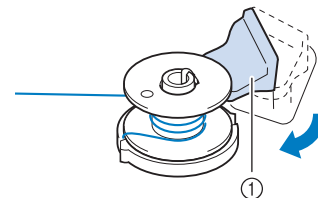

- ① Interruptor de enrolamento da bobina



Lembrete

- Deslizar o interruptor de enrolamento da bobina para esquerda chaveia a máquina para o modo de enrolamento da bobina.

→ A janela de enrolamento da bobina aparecerá.

10 Pressione **INICIAR**.

→ O enrolamento da bobina inicia-se automaticamente. A bobina para de girar quando o enrolamento da bobina é concluído. O interruptor de enrolamento da bobina retornará automaticamente à posição original.

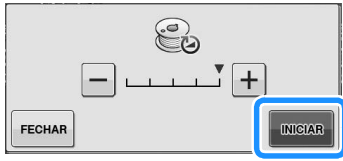



Nota

- O botão **INICIAR** muda para **PARAR** enquanto a bobina está enrolando.
- Fique próximo da máquina enquanto enrola a bobina para assegurar-se de que a linha da bobina é enrolada corretamente. Se a linha da bobina for enrolada incorretamente, pressione **PARAR** para interromper imediatamente o enrolamento da bobina.
- O som do enrolamento da bobina com linha rígida, como linha de náilon para acolchoar, pode ser diferente daquele produzido quando a linha normal é enrolada; entretanto, isso não é sinal de mau funcionamento.

Lembrete

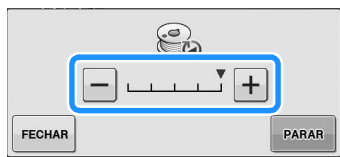
- Você pode alterar a velocidade de enrolamento pressionando **-** (para diminuir) ou **+** (para aumentar) na janela de enrolamento da bobina.



- Pressione **FECHAR** para minimizar a janela de enrolamento da bobina. Em seguida, você pode executar outras operações, como a seleção de um padrão ou o ajuste da tensão da linha, enquanto a bobina está sendo enrolada.
- Pressione  (na parte superior direita da tela LCD) para exibir a tela de enrolamento da bobina novamente.



11 Corte a linha com tesoura e remova a bobina.

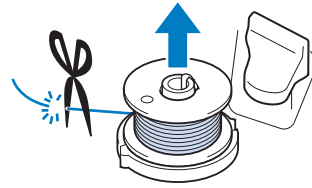

Lembrete

- Ao remover a bobina, não puxe a base do enrolador da bobina. Isso poderia afrouxar ou remover a base do enrolador da bobina e resultar em danos na máquina.

! CUIDADO

- A colocação da bobina de forma incorreta pode fazer com que a tensão da linha afrouxe, quebrando a agulha e eventualmente causando ferimentos.

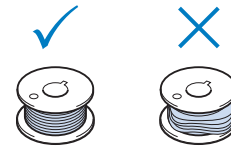

Utilizar o Porta-Carretel

Você pode utilizar o porta-carretel principal para encher a bobina antes de iniciar a costura. Não é possível usar esse porta-carretel para encher a bobina durante a costura.

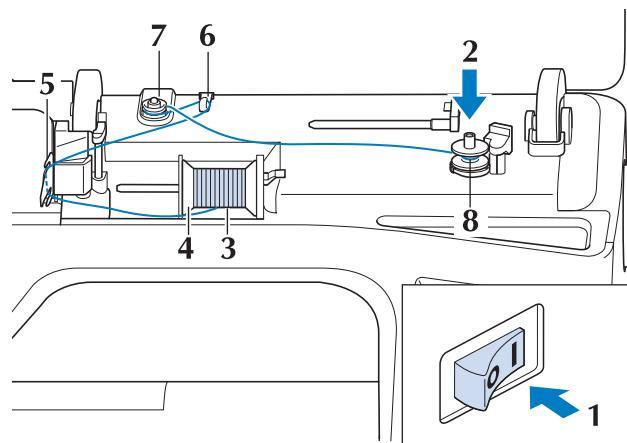

1 LIGUE a máquina e abra a tampa superior.

2 Alinhe a ranhura da bobina com a mola do eixo do enchedor da bobina e coloque a bobina no eixo.

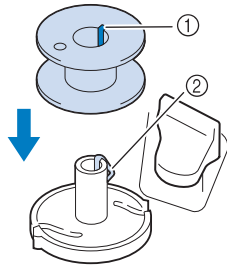

- ① Ranhura da bobina
② Mola do eixo

3 Gire o porta-carretel de modo que fique em ângulo para cima. Coloque o carretel de linha no porta-carretel de modo que a linha desenrole pela frente do carretel.

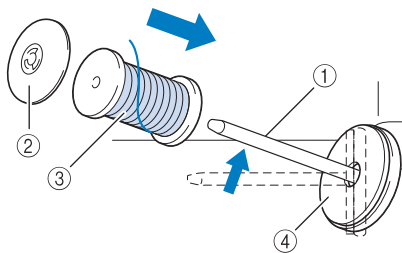

- ① Porta-carretel
② Tampa do carretel
③ Carretel
④ Feltro de bobina

4 Pressione a tampa do carretel no porta-carretel o máximo possível e, em seguida, coloque o porta-carretel na posição original.

5 Enquanto segura a linha com ambas as mãos, puxe a linha para cima a partir de baixo da placa da guia da linha.

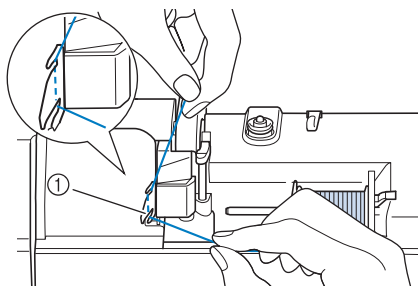

- ① Placa da guia da linha

6 Passe a linha através da guia da linha.

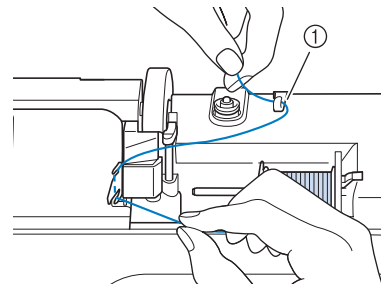

- ① Guia da linha

7 Passe a linha ao redor do disco de pré-tensão, assegurando-se de que ela passe sob o disco de pré-tensão.

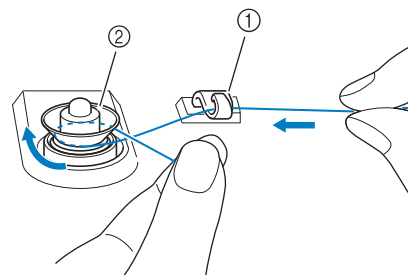

- ① Guia da linha
② Disco de pré-tensão

8 Siga os passos de **7** até **11** nas Páginas B-33 até B-34.

■ Desemaranhar a linha da parte inferior da base do enrolador de bobina

Se o enrolamento da bobina se iniciar quando a linha não tiver sido passada pelo disco de pré-tensão corretamente, a linha poderá ficar emaranhada embaixo da base do enrolador de bobina.

Enrole a linha de acordo com o procedimento a seguir.

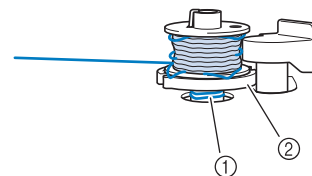

- ① Linha
② Base do enrolador de bobina

⚠ CUIDADO

- Não remova a base do enrolador de bobina mesmo se a linha ficar emaranhada embaixo dele. Isso pode resultar em ferimentos.

- 1** Se a linha ficar emaranhada embaixo da base do enrolador de bobina, pressione **PARAR** uma vez para interromper o enrolamento da bobina.

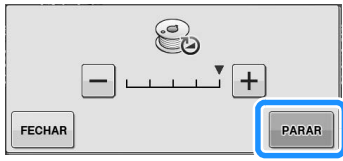

- 2** Corte a linha com uma tesoura, próxima do disco de pré-tensão.

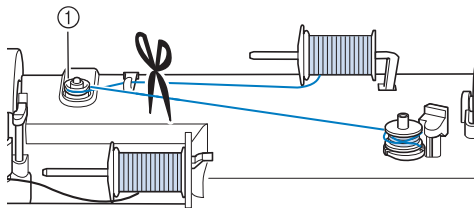

① Disco de pré-tensão

- 3** Pressione o interruptor de enrolamento da bobina para a direita e depois levante a bobina pelo menos 10 cm (4 polegadas) do eixo.

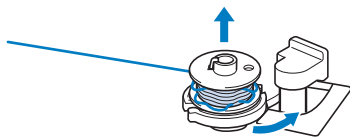

- 4** Corte a linha perto da bobina e segure a ponta da linha com sua mão esquerda. Desenrole a linha no sentido horário próximo da base do enrolador de bobina com sua mão direita, como mostrado abaixo.

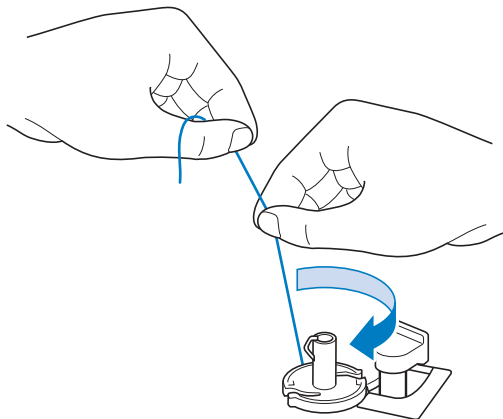

- 5** Enrole a bobina novamente.



Nota

- Assegure-se de que a linha passe pelo disco de pré-tensão corretamente (Página B-33).

Colocação da bobina

Pressione **?** → **OPERAÇÃO BÁSICA** → →

nesta ordem para exibir um vídeo de exemplo da operação no LCD (consulte a página B-29). Siga os passos explicados a seguir para completar a operação.

! CUIDADO

- Use uma linha da bobina que tenha sido corretamente enrolada. Caso contrário, a agulha poderá quebrar ou a tensão da linha ficará incorreta.

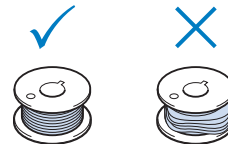

- A bobina incluída foi projetada especificamente para esta máquina. Se forem usadas bobinas de outros modelos, a máquina não funcionará corretamente. Use somente as bobinas incluídas ou bobinas do mesmo tipo (código da peça: SA156, (SFB: XA5539-151)).

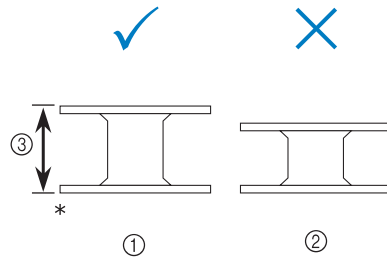

* Tamanho real

① Este modelo

② Outros modelos

③ 11,5 mm (aprox. 7/16 de polegada)

- Antes de inserir ou trocar a bobina, assegure-se de pressionar na tela LCD, caso contrário poderão ocorrer ferimentos se o botão "Iniciar/Parar" ou qualquer outro botão for pressionado e a máquina começar a costurar.

- 1** Pressione .

- 2** Deslize a trava da tampa da bobina para a direita.

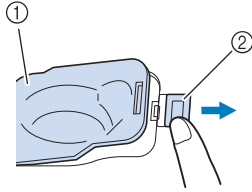

① Tampa da bobina

② Trava

→ A tampa da bobina é aberta.

- 3** Remova a tampa da bobina.

- 4** Insira a bobina com sua mão direita de modo que a ponta da linha esteja à esquerda e, em seguida, após puxar firmemente a linha ao redor da aba com sua mão esquerda como mostrado, puxe gentilmente a linha para guiá-la pela fenda.

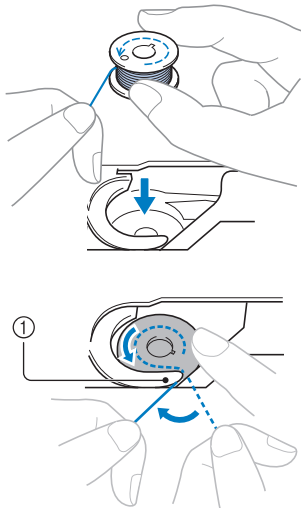

① Aba

* Assegure-se de inserir a bobina corretamente.

⚠ CUIDADO

- Assegure-se de instalar a bobina de modo que a linha desenrole na direção correta, caso contrário a linha pode arrebentar ou a tensão da mesma será incorreta.

Lembrete

- A ordem na qual a linha da bobina deve ser passada pela caixa da bobina está indicada por marcas ao redor da caixa bobina. Certifique-se de passar a linha conforme está indicado.

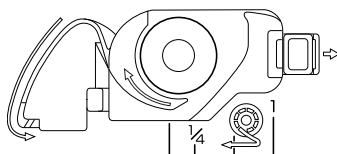

- 5** Enquanto segura gentilmente a bobina para baixo com sua mão direita, como mostrado, guie a linha através da fenda (1 e 2).

* Nesse momento, verifique se a bobina gira facilmente no sentido anti-horário.

Em seguida, puxe a linha na sua direção para cortá-la com o cortador (3).

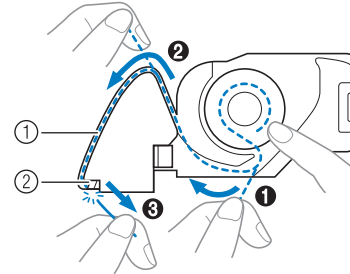

① Fenda

② Cortador (corte a linha com o cortador).

→ O cortador corta a linha.

Assegure-se de que a linha tenha sido passada corretamente pela mola plana da caixa da bobina. Se a linha não estiver inserida corretamente, reinstale a linha.

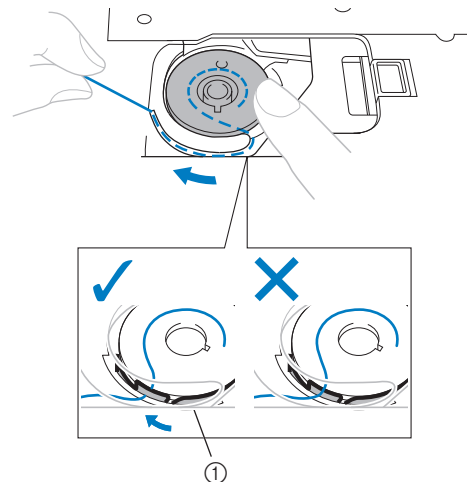

① Mola plana

⚠ CUIDADO

- Assegure-se de prender a bobina para baixo com seu dedo e desenrolar a linha da bobina corretamente. Caso contrário, a linha pode arrebentar ou a tensão da linha ficará incorreta.

- 6** Insira a aba no canto inferior esquerdo da tampa da bobina (1) e, em seguida, pressione gentilmente para baixo no lado direito para fechar a tampa (2).

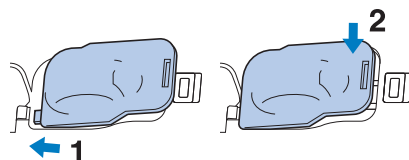

PASSAR LINHA SUPERIOR

Passar a linha superior

Pressione  → OPERAÇÃO BÁSICA →  →

 nesta ordem para exibir um vídeo de exemplo da operação no LCD (consulte a página B-29). Siga os passos explicados a seguir para completar a operação.

CUIDADO

- Assegure-se de passar a linha corretamente na máquina. A passagem incorreta da linha pode fazer com que a linha se emaranhe e quebre a agulha, levando a ferimentos.

Lembrete

- A função de passagem automática da linha pode ser usada com agulhas de máquina de bordar nos tamanhos de 75/11 até 90/14.
- Linhas como a de monofilamento de náilon transparente e linhas com uma espessura de 130/20 ou maior não podem ser usadas com a função de passagem automática da linha.

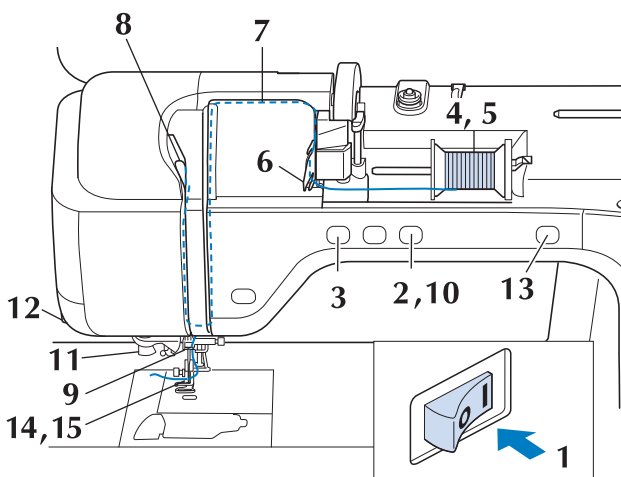

1 LIGUE a máquina.

2 Pressione o botão “Dispositivo de Elevação do Pé-Calcador” para elevar o pé-calcador.

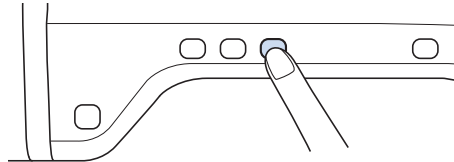

→ O obturador da linha superior é aberto de modo que a linha possa ser passada na máquina.

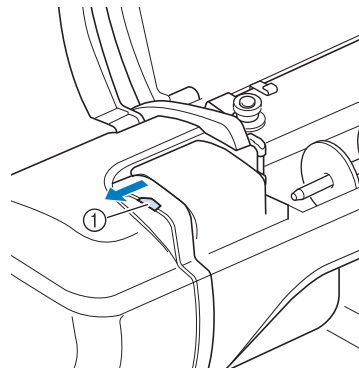

① Obturador da linha superior

Lembrete

- Esta máquina está equipada com um obturador de linha superior, que lhe permite verificar se a passagem da linha superior é executada corretamente.

3 Pressione o botão “Posição da Agulha” para elevar a agulha.

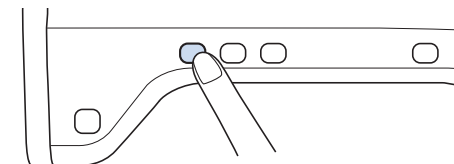

Nota

- Se você tentar passar a linha automaticamente na agulha sem elevar a agulha, a linha pode não ser passada corretamente.

- 4** Gire o porta-carretel de modo que fique em ângulo para cima. Coloque o carretel de linha no porta-carretel de modo que a linha desenrole pela frente do carretel.

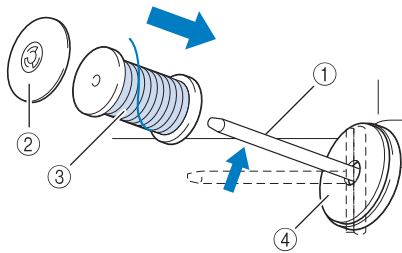

- ① Porta-carretel
② Tampa do carretel
③ Carretel
④ Feltro de bobina

- 5** Pressione a tampa do carretel no porta-carretel o máximo possível e, em seguida, coloque o porta-carretel na posição original.

⚠ CUIDADO

- Se o carretel de linha e/ou a tampa do carretel forem ajustados incorretamente, a linha poderá ficar emaranhada no porta-carretel e causar a quebra da agulha.
- Use a tampa do carretel (grande, média ou pequena) de tamanho mais próximo do carretel de linha. Se for usada uma tampa do carretel menor que o carretel de linha, a linha poderá ficar presa na fenda na ponta do carretel e causar a quebra da agulha.

📖 Lembrete

- Ao costurar com linha fina de enrolamento cruzado, utilize a tampa pequena do carretel e deixe um pequeno espaço entre a tampa e o carretel.

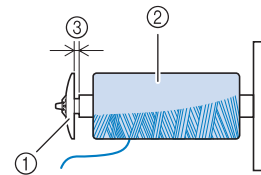

- ① Tampa do carretel (pequena)
② Carretel (linha de enrolamento cruzado)
③ Espaço

- Se um carretel de linha com centro de 12 mm (1/2 polegada) de diâmetro e 75 mm (3 polegadas) de altura for inserido no porta-carretel, use a tampa do carretel especial.

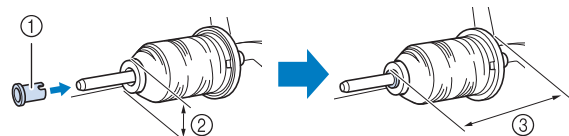

- ① Tampa do carretel (especial)
② 12 mm (1/2 polegada)
③ 75 mm (3 polegadas)

- 6** Enquanto segura a linha com ambas as mãos, puxe a linha para cima pela parte de baixo da placa da guia da linha.

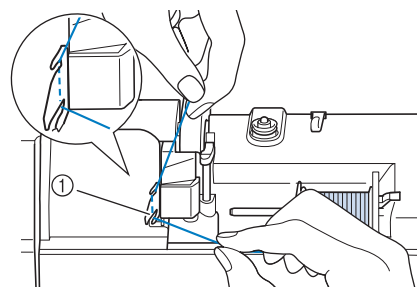

- ① Placa da guia da linha

- 7** Enquanto segura a linha em sua mão direita, passe a linha pela guia da linha na direção indicada.

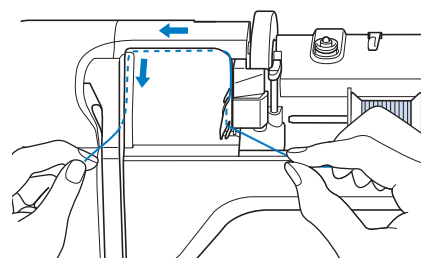

- 8** Guie a linha para baixo, para cima e depois para baixo pela ranhura, como mostrado na ilustração.

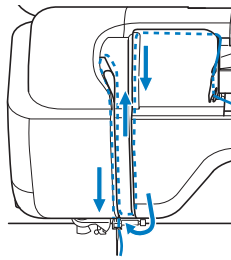

Lembrete

- Olhe na área da ranhura superior para verificar se a linha passa pela alavanca do puxa-fio dentro da área da ranhura superior.

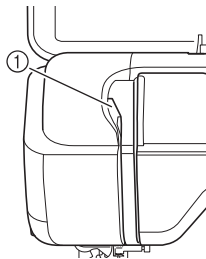

① Olhe na área da ranhura superior

- 9** Passe a linha pela guia da linha da barra da agulha (marcada com "6") segurando a linha com ambas as mãos e guiando-a como mostrado na ilustração.

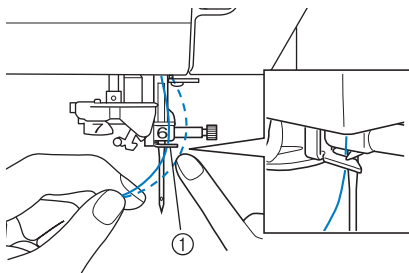

① Guia da linha da barra da agulha

- 10** Pressione o botão "Dispositivo de Elevação do Pé-Calcador" para abaixar o pé-calcador.

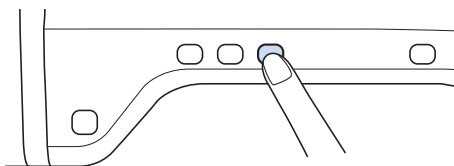

- 11** Passe a linha pelos discos da guia da linha (marcados com "7"). Assegure-se de que a linha passe pela ranhura na guia da linha.

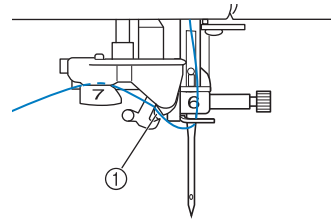

① Ranhura na guia da linha

- 12** Puxe a linha para cima através do cortador de linha para cortá-la, como mostrado na ilustração.

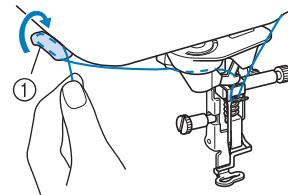

① Cortador de linha



Nota

- Ao usar linhas que desenrolam rapidamente do carretel, como a linha metálica, pode ser difícil passar a linha na agulha se a linha estiver cortada. Portanto, em vez de usar o cortador de linha, puxe para fora cerca de 80 mm (aprox. 3 polegadas) de linha após passar pelos discos da guia da linha (marcados com "7").

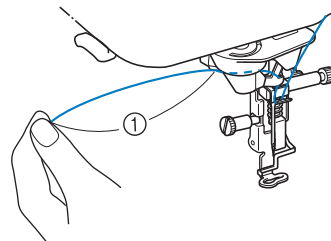

① 80 mm (aprox. 3 polegadas) ou mais

- 13** Pressione o botão “Passador de Linha Automático” para que a máquina passe automaticamente a linha na agulha.

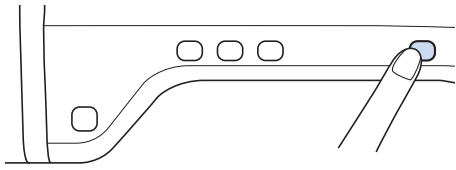

→ A linha é passada pelo furo da agulha.

Lembrete

- Quando o botão “Passador de Linha Automático” for pressionado, o pé-calcador será abaixado automaticamente. Depois que a passagem da linha for concluída, o pé-calcador será movido de volta para a posição que estava antes do botão “Passador de Linha Automático” ser pressionado.

- 14** Puxe cuidadosamente a ponta da linha que foi passada pelo furo da agulha.

- * Se formar um laço na linha passada pelo furo da agulha, puxe cuidadosamente o laço de linha pela parte de trás da agulha.

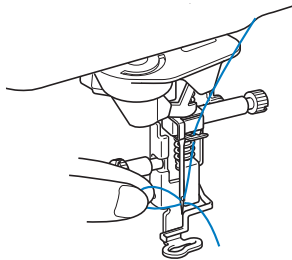

Nota

- Puxar o laço de linha gentilmente evitará a quebra da agulha.

- 15** Puxe cerca de 5 cm (aprox. 2 polegadas) da linha para fora e, em seguida, passe-a sob o pé-calcador em direção à parte traseira da máquina.

- Levante a alavanca do pé-calcador se o pé-calcador estiver abaixado.

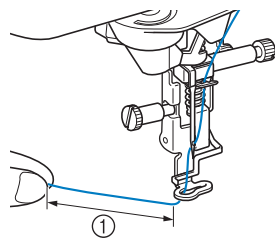

- ① Cerca de 5 cm (aprox. 2 polegadas)

Lembrete

- Se a linha não puder ser passada pela agulha ou não tiver sido passada pelas guias de linha da barra da agulha, execute o procedimento novamente começando no passo ③. Em seguida, passe a linha pelo furo da agulha após o passo ⑨.

Nota

- Algumas agulhas não podem ter a linha passada com o enfiador de linha. Nesse caso, em vez de usar o enfiador de linha após passar a linha pela guia da linha da barra da agulha (marcada com “6”), passe manualmente a linha no furo da agulha a partir da frente até a parte de trás.

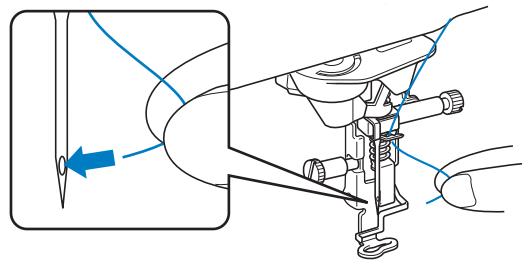

Usar linhas que desenrolam rapidamente

■ Usar a redinha do carretel

Se estiver utilizando linha de monofilamento de náilon, linha metálica ou outra linha forte, coloque a redinha do carretel fornecida sobre o carretel antes de usá-lo. Ao usar linhas especiais, a passagem da linha deve ser feita manualmente. Se a redinha do carretel for muito comprida, dobre-a uma vez para ficar do tamanho do carretel antes de colocá-la sobre o mesmo.

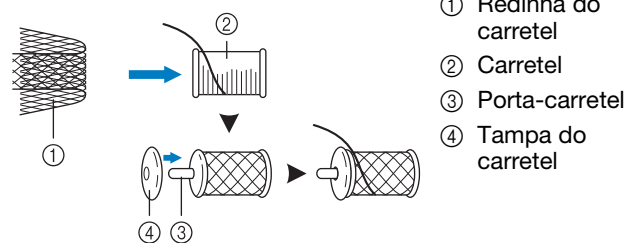



Lembrete

- Ao passar a linha do carretel com a redinha do carretel, assegure-se de que 5 cm - 6 cm (aprox. 2 polegadas - 2-1/2 polegadas) de linha sejam puxados para fora.
- Poderá ser necessário regular a tensão da linha ao utilizar a redinha do carretel.

TROCAR O CALCADOR DE BORDAR

O calcador de bordar “W” ou o “W+” com ponteiro de LED vem incluído dependendo do país ou região. O calcador de bordar vem instalado na máquina ao ser adquirida, com o conector do calcador de bordar “W+” com o ponteiro de LED desconectado da máquina.

⚠ CUIDADO

- Sempre pressione  na tela antes de trocar o calcador de bordar. Se  não for pressionado e o botão “Iniciar/Parar” ou outro botão for pressionado, a máquina entrará em funcionamento e isso poderá resultar em ferimentos.
- Use somente calcadores de bordar fabricados para esta máquina. O uso de outros pés-calcadores poderá ocasionar acidentes ou ferimentos.

Remover o calcador de bordar

- 1** Pressione o botão “Posição da Agulha” para elevar a agulha.

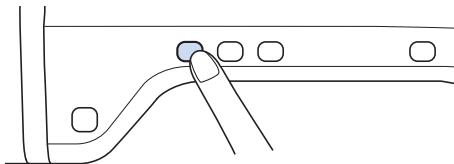

- 2** Pressione .

- * Se a mensagem “Pretende baixar automaticamente o pé calcador?” aparecer na tela LCD, pressione OK para continuar.
- A tela inteira fica branca e todas as teclas e botões de operação são travados.

- 3** Levante a alavanca do pé-calcador.

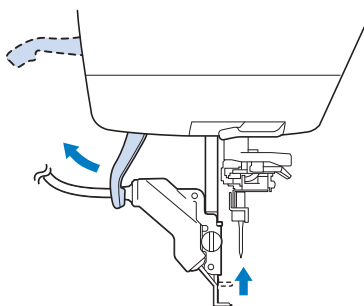

- Para os usuários do calcador de bordar “W”, ignore o passo **4** e vá para o passo **5**.

- 4** Desligue o conector do calcador de bordar “W+” da tomada na parte traseira da máquina.

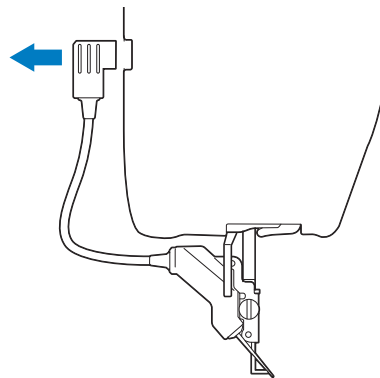

- 5** Use a chave de fenda fornecida para soltar o parafuso do calcador de bordar e remova o calcador de bordar.

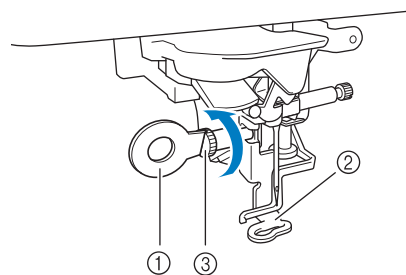

- ① Chave de fenda
 - ② Calcador de bordar
 - ③ Parafuso do calcador de bordar
- Remova o calcador de bordar.

Colocar o calcador de bordar

⚠ CUIDADO

- Certifique-se de que o calcador de bordar esteja instalado na direção correta, caso contrário a agulha pode atingir o calcador de bordar, quebrando a agulha e causando ferimentos.

- 1 Posicione o calcador de bordar “W” ou o “W+” com o ponteiro de LED na barra do pé-calcador alinhando a canaleta do pé-calcador com o parafuso grande.

Visão lateral

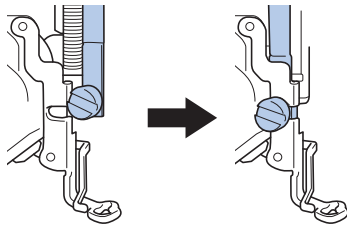

- 2 Segure o calcador de bordar no lugar com a mão direita e use a chave de fenda fornecida para apertar firmemente o parafuso do calcador de bordar.

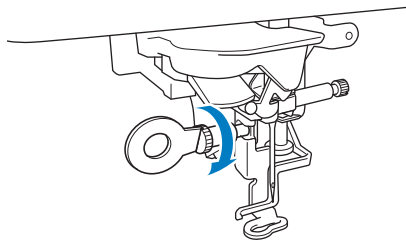

→ No caso de usuários do calcador de bordar “W”, pular o passo 3 e ir para o passo 4.

⚠ CUIDADO

- Use a chave de fenda fornecida para apertar firmemente o parafuso do calcador de bordar. Se o parafuso estiver frouxo, a agulha poderá atingir o calcador de bordar e, possivelmente, causar ferimentos.

- 3 Coloque o conector do calcador de bordar “W+” com o ponteiro de LED na tomada na parte de trás da máquina.

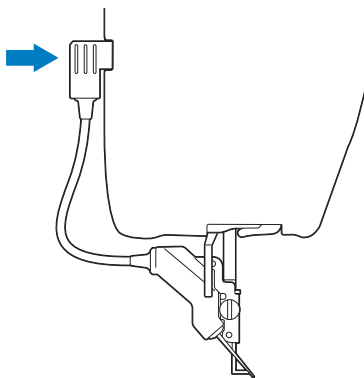

- 4 Pressione  para destravar todas as teclas e botões.

→ Todas as teclas e botões de operação são destravados e a tela anterior é exibida.

■ Verificar o ponto de queda da agulha com o calcador de bordar “W+” com o ponteiro de LED (somente para usuário de calcador de bordar “W+” com ponteiro de LED)

Antes de começar a bordar usando o calcador de bordar “W+” com o ponteiro de LED, leia cuidadosamente os procedimentos descritos nos capítulos “Bordado” e “Edição do bordado”.

- 1 Pressione  na tela de bordado.

→ O ponteiro de LED indica o ponto de queda da agulha.



Lembrete

- Quando o ponteiro de LED é ligado, a altura do pé-calcador é ajustada automaticamente de acordo com a espessura do tecido.
- Se  for pressionada novamente, a espessura do tecido será medida outra vez e o pé-calcador será ajustado para a altura ideal.

* O ponteiro de LED se desliga automaticamente ao abaixar o pé-calcador ou retornar para a página anterior.

Nota

- Com tecidos volumosos, a posição pode não ser precisa devido às várias profundidades do tecido. Nesse caso, ajuste manualmente a posição de acordo com a espessura do tecido.
- Com tecidos que possuam uma superfície muito irregular, como acolchoados, a espessura do tecido pode não ser medida corretamente. Nesse caso, a indicação do ponteiro deve ser usada somente como referência.

■ Ajustar o ponteiro de LED (somente para usuário de calcador de bordar “W+” com ponteiro de LED)

Ajuste o ponteiro de LED se ele indicar um ponto diferente do ponto de queda da agulha real. Antes de ajustar o ponteiro de LED, marque o ponto de queda da agulha real no tecido a ser bordado e, em seguida, coloque o tecido e o bastidor para bordado.

Nota

- Como padrão, algumas teclas mencionadas nos procedimentos a seguir aparecem em cinza claro e não estão disponíveis. Para habilitar as teclas para a especificação das configurações, coloque o calcador de bordar “W+” com o ponteiro de LED na máquina. As teclas são habilitadas depois que o calcador de bordar é detectado.

1 Pressione .

→ A tela de configurações aparecerá.

2 Exiba a página 7 da tela de configurações do bordado.

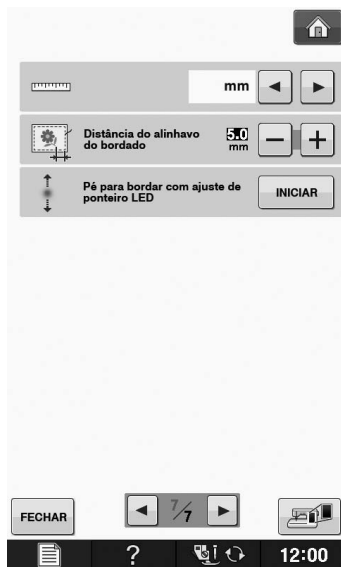

3 Pressione .

→ A tela de ajuste do calcador de bordar “W+” com ponteiro de LED aparecerá.

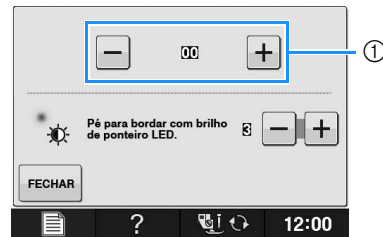

① Ajuste do ponteiro de LED

Nota

- A configuração especificada é salva na memória da máquina. Isso é útil para o posicionamento durante o bordado contínuo.
- Para uso normal, retorne a configuração para “00”.

4 Use ou para ajustar o ponteiro de LED de modo que ele indique o ponto de queda da agulha real.

5 Pressione duas vezes para retornar à tela original.

■ Ajustar o brilho do ponteiro de LED (somente para usuário de calcador de bordar “W+” com ponteiro de LED)

1 Siga os passos de 1 a 4 para exibir a tela de ajuste do calcador de bordar com ponteiro de LED.

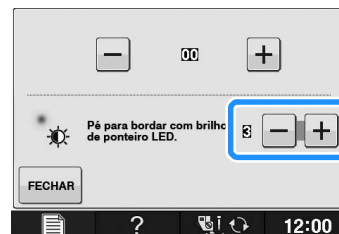

2 Use ou para ajustar o brilho do ponteiro de LED.



3 Pressione duas vezes para retornar à tela original.

TROCA DE AGULHA

! CUIDADO

- Sempre pressione  na tela antes da troca de agulha. Se  não for pressionado e o botão Iniciar/Parar ou outro botão de operação for pressionado acidentalmente, a máquina entrará em funcionamento e poderá resultar em ferimentos.
- Use somente agulhas de máquina de costura feitas para uso doméstico. Outras agulhas podem encurvar ou quebrar e podem causar ferimentos.
- Nunca costure com uma agulha torta. Uma agulha torta irá facilmente quebrar e pode causar ferimentos.

 **Lembrete**

- Para examinar a agulha corretamente, coloque o lado plano da agulha em uma superfície lisa. Verifique a agulha por cima e pelos lados. Descarte todas as agulhas tortas.

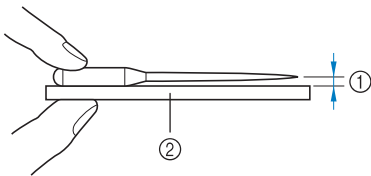

- ① Espaço paralelo
② Superfície plana (cobertura da bobina, vidro, etc.)

- 1** Pressione o botão “Posição da Agulha” para elevar a agulha.

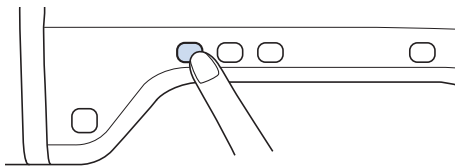

- 2** Pressione .

- * Se a mensagem “Pretende baixar automaticamente o pé calcador?” aparecer na tela LCD, pressione OK para continuar.

→ A tela inteira fica branca e todas as teclas e botões de operação são travados.

 **Nota**

- Antes de trocar a agulha, tampe o furo da chapa da agulha com tecido ou papel para evitar que a agulha caia dentro da máquina.

- 3** Use a chave de fenda para girar o parafuso em direção à frente da máquina e afrouxá-lo. Remova a agulha.

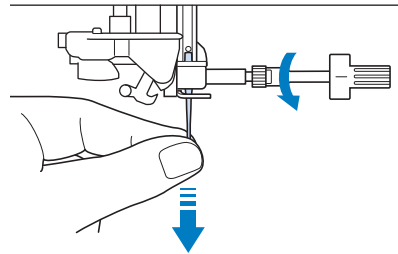

- 4** Com o lado plano da agulha voltado para trás, insira a nova agulha até a parte de cima do encosto de agulha (janela de visualização) no fixador da agulha. Use uma chave de fenda e aperte o parafuso do fixador da agulha firmemente.

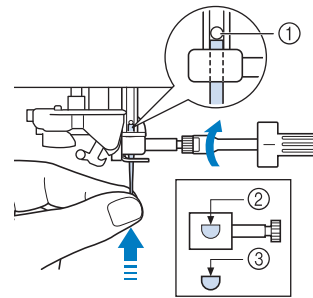

- ① Encosto de agulha
② Orifício para colocação da agulha
③ Parte plana da agulha

! CUIDADO

- Assegure-se de empurrar a agulha até que toque no encosto e aperte o parafuso do fixador da agulha firmemente com uma chave de fenda. Se a agulha não estiver completamente inserida ou se o parafuso do fixador da agulha estiver frouxo, a agulha pode quebrar ou a máquina pode ser danificada.

- 5** Pressione  para destravar todas as teclas e botões.

Sobre a agulha

A agulha é provavelmente a parte mais importante da máquina. A escolha da agulha apropriada para seu projeto de bordado resultará em um belo acabamento e em menos problemas. Veja a seguir algumas informações úteis sobre agulhas.

- Use agulha 75/11 para bordar.
- Recomenda-se usar uma agulha 90/14 ao bordar tecidos pesados ou produtos estabilizantes (por exemplo, jeans, espuma de poliuretano, etc.). Uma agulha 75/11 pode encurvar ou quebrar, o que pode resultar em ferimentos.
- Quanto menor o número da agulha, mais fina ela será. À medida que o número aumentar, a agulha ficará mais grossa.
- Use agulhas finas (menores) para tecidos leves e agulhas mais largas (maiores) para tecidos pesados.

ANTES DE BORDAR

Passo a passo para bordar

Siga os passos abaixo para preparar a máquina para bordar.

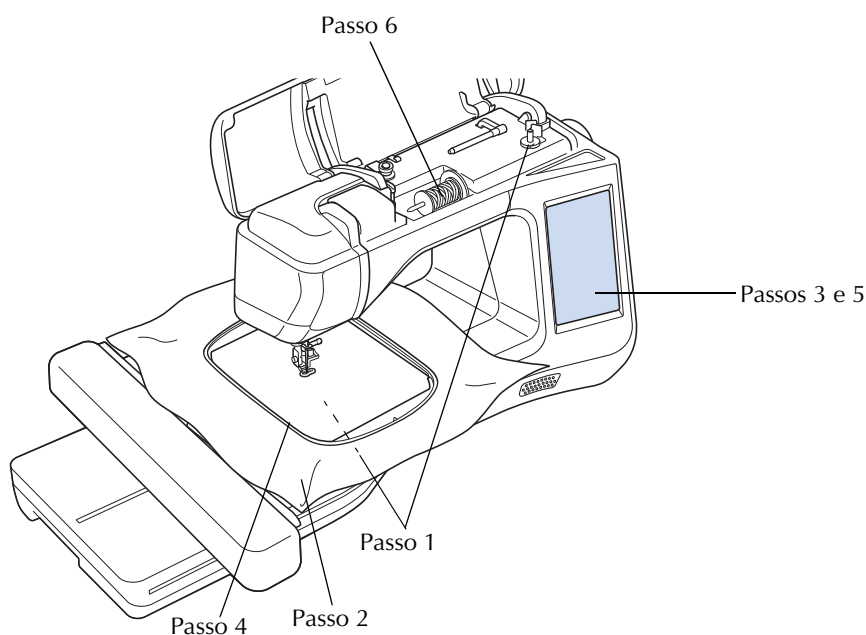



Passo nº	Objetivo	Ação	Página
1	Instalação da linha da bobina	Para a linha da bobina, enrole linha na bobina de bordado e coloque-a no lugar.	B-31
2	Preparação do tecido	Coloque uma entretela no tecido e coloque-o no bastidor para bordado.	E-11 a E-16
3	Seleção de padrão do bordado	Ligue a máquina e selecione um padrão de bordado.	E-3
4	Colocação do bastidor para bordado	Encaixe o bastidor de bordado na unidade de bordado.	E-17
5	Verificar o layout	Verifique e ajuste o tamanho e a posição do bordado.	E-19
6	Instalação da linha de bordado	Instale a linha de bordar de acordo com o padrão.	E-21

* Recomenda-se usar uma agulha 90/14 ao bordar tecidos pesados ou entretelas (por exemplo, jeans, espuma de poliuretano, etc.).

Sobre a unidade de bordado

■ Remoção da unidade de bordado

- 1 Pressione  (Bordado) ou  (Edição de bordado) e depois pressione .

→ O carro irá mover-se para a posição de remoção.

! CUIDADO

- Sempre remova o bastidor para bordado antes de pressionar . Caso contrário, o bastidor pode atingir o calcador de bordar e, eventualmente, causar ferimentos.
- A unidade de bordado não caberá na caixa de transporte se este passo não for feito.

- 2 DESLIGUE a máquina.



Nota

- Assegure-se de desligar a máquina antes de remover a unidade de bordado, caso contrário podem ocorrer danos na máquina.

- 3 Mantenha pressionado o botão de liberação e puxe a unidade de bordado afastando-a da máquina.

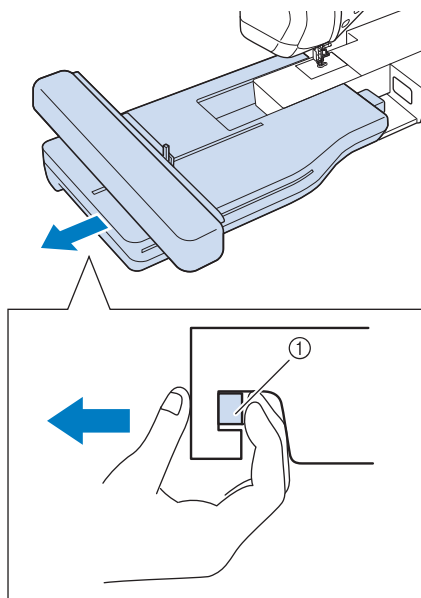

① Botão de liberação

! CUIDADO

- Não carregue a unidade de bordado segurando pelo compartimento do botão de liberação.

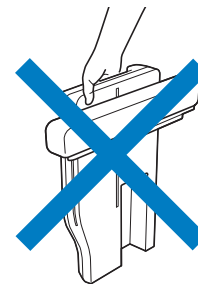

■ Colocação da unidade de bordado

! CUIDADO

- Não mova a máquina com a unidade de bordado instalada. A unidade de bordado poderá cair e causar ferimentos.
- Mantenha suas mãos e objetos estranhos longe do carro de bordar e do bastidor quando a máquina estiver bordando. Caso contrário, isso pode resultar em ferimentos.
- Para evitar distorcer seu desenho de bordado, não toque no carro de bordado e no bastidor quando a máquina estiver bordando.



Nota

- Assegure-se de desligar a máquina antes de instalar a unidade de bordado. Caso contrário, a máquina pode ser danificada.
- Não toque no conector interno da unidade de bordado. Os pinos de conexão da unidade de bordado podem ser danificados.
- Não aplique muita força no carro da unidade de bordado ou segure-a por ele. Caso contrário, a unidade de bordado pode ser danificada.
- Quando não estiver usando ou ao transportar a unidade de bordado, embale-a firmemente na caixa de transporte.

- 1 DESLIGUE a máquina.

- 2** Insira a conexão da unidade de bordado na porta de conexão da máquina. A dobradiça com mola na tampa da porta de conexão permitirá o acesso fácil à porta. Pressione levemente na tampa da porta de conexão até que a unidade se encaixe no lugar.

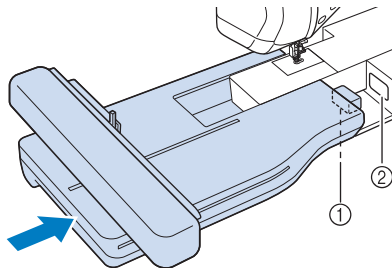

- ① Conexão da unidade de bordado
② Porta de conexão da máquina



Nota

- Assegure-se de que não haja vão entre a unidade de bordado e a máquina. Se houver um vão, os padrões de bordado não serão costurados com o registro correto.
- Não pressione o carro ao instalar a unidade de bordado na máquina. Mover o carro pode danificar a unidade de bordado.

- 3** Ligue a máquina.

→ Será mostrada a mensagem a seguir.

- 4** Pressione .

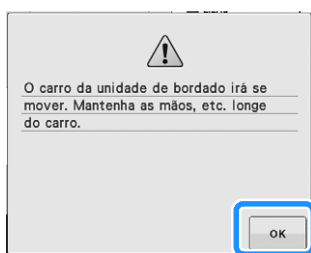

→ O carro irá mover-se para a posição de inicialização.

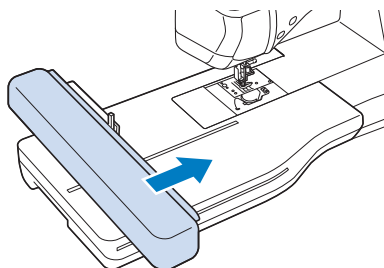

Nota

- A tela “Bordado” ou “Edição de bordado” aparecerá, dependendo da configuração selecionada na tela de configurações.

USO DE FUNÇÕES ATRAVÉS DA CONEXÃO DE ACESSÓRIOS NA MÁQUINA

Utilizando a mídia USB ou o módulo leitor de cartões de memória/gravador de cartões USB*

- * Se você adquiriu o PE-DESIGN Ver5 ou mais recente, o PE-DESIGN NEXT, o PE-DESIGN Lite, o PED-BASIC ou o PE-DESIGN PLUS, poderá conectar o módulo gravador de cartões USB que acompanha estes programas à máquina de bordar como um leitor de cartões de memória e acessar os padrões.

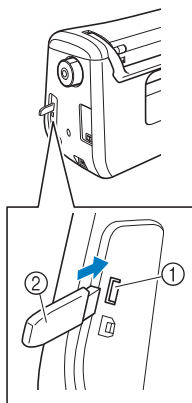

- ① Porta USB para mouse / mídia (USB 2.0)
② Mídia USB

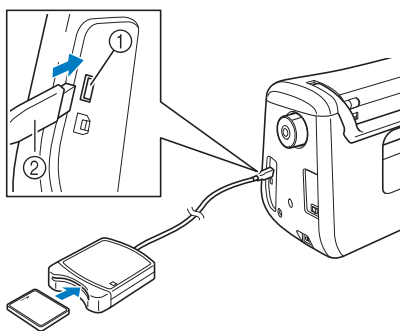

- ① Porta USB para mouse / mídia
② Módulo leitor de cartões de memória/gravador de cartões USB*



Nota

- Utilize somente o leitor de cartões de memória projetado para esta máquina. Utilizar leitores de cartões de memória não autorizados pode causar o mau funcionamento da máquina.
- Os desenhos de bordado não podem ser salvos da máquina para um cartão de memória inserido num módulo gravador de cartões USB conectado.



Lembrete

- Embora o uso das mídias USB esteja bem difundido, algumas mídias USB podem não ser utilizadas nesta máquina. Visite nosso site para obter mais informações.
- Dependendo do tipo da mídia USB a ser utilizado, conecte o dispositivo USB diretamente à porta USB da máquina ou conecte o leitor/gravador de mídia USB à porta USB da máquina.

Conectar a máquina ao computador

Utilizando o cabo USB incluso, a máquina pode ser conectada ao seu computador.

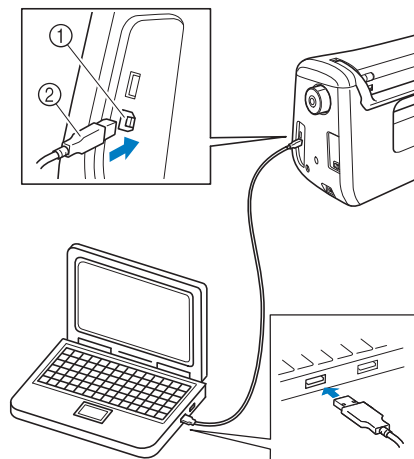

- ① Porta USB para computador
② Conector do cabo USB



Nota

- Os conectores do cabo USB podem ser inseridos em uma porta USB somente em uma direção. Se estiver difícil inserir o conector, não force a inserção. Verifique a orientação do conector.
- Para obter detalhes sobre a posição da porta USB do computador (ou hub USB), consulte o manual de instruções do equipamento correspondente.

Usar um mouse USB

Você pode utilizar o mouse USB, conectado à máquina, para realizar uma variedade de operações nas telas.



Nota

- Se for utilizado um mouse diferente do mouse USB opcional, ele pode não funcionar como o descrito neste Manual de Operações.

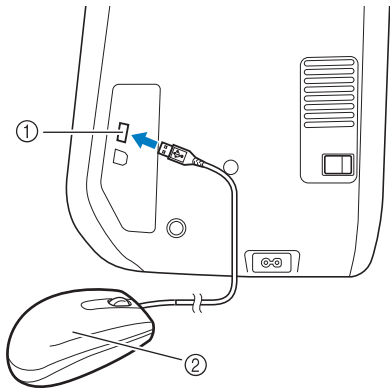

- ① Porta USB para mouse / mídia
- ② Mouse USB



Nota

- Não realize operações com o mouse ao mesmo tempo em que toca na tela com o dedo ou com a caneta ponteiro incluída.
- O mouse USB pode ser conectado ou desconectado da máquina a qualquer momento.
- O ponteiro do mouse não é exibido na tela de abertura.

■ Clicar em uma tecla

Quando o mouse é conectado, o ponteiro é exibido na tela. Mova o mouse para posicionar o ponteiro sobre a tecla desejada e, em seguida, clique na tecla esquerda do mouse.



Lembrete

- O clique duplo não tem efeito.



- ① Ponteiro

■ Mudar de páginas

Gire o botão de rolagem para mover pelas abas das telas de seleção de desenho.



Lembrete

- Se forem exibidos números de página e uma barra de rolagem vertical para páginas adicionais, gire o botão de rolagem do mouse ou clique com o botão esquerdo do mouse sobre ◀ / ▶ ou ▲ / ▼ para exibir a página anterior ou a próxima.

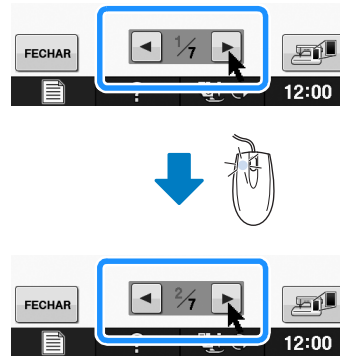

Capítulo 2

Funções de sensor (Para os modelos equipados com a função de sensor)

É possível ativar esta função após conectar a caneta sensora à máquina.
A caneta sensora é fornecida com a máquina em alguns países ou regiões.

CONECTAR A CANETA SENSORA.....	53
Usar o suporte da caneta sensora	53
USAR A CANETA SENSORA	55
Usar a caneta sensora	55
Informações importantes sobre a caneta sensora.....	55
Calibrar a caneta sensora.....	56
USAR AS FUNÇÕES DE SENSOR NO MODO DE	
“BORDADO”/“EDIÇÃO DE BORDADO”	58
Especificar a posição do bordado com a caneta sensora.....	58
■ Seleccionar a posição do bordado pela borda do padrão.....	59
■ Seleccionar a posição do bordado pelo centro do padrão	60

CONECTAR A CANETA SENSORA

Ao conectar a caneta sensora à máquina, assegure-se de que a seta no conector da caneta sensora esteja voltada para cima, alinhada com a seta na máquina e que o conector esteja inserido firmemente na tomada.

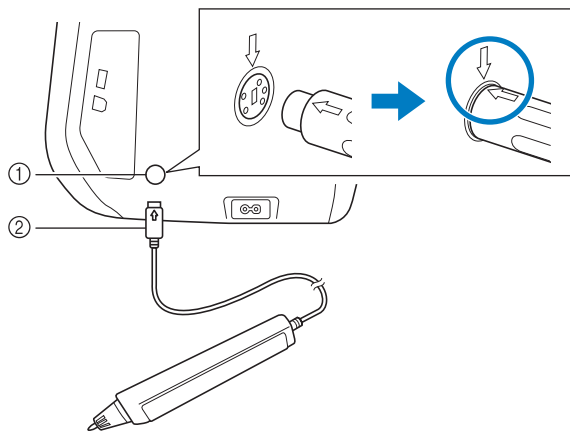

- ① Tomada da caneta sensora
- ② Conector da caneta sensora

⚠ CUIDADO

- Ao conectar a caneta sensora à máquina, assegure-se de que a seta no conector da caneta sensora esteja voltada para cima e alinhe-se com a seta na máquina, caso contrário os pinos do conector não irão alinhar-se corretamente e o conector será danificado.
- Ao conectar ou desconectar a caneta sensora, segure o conector e, em seguida, empurre-o em linha reta ou puxe-o devagar.
- Ao desconectar a caneta sensora da máquina, não puxe-a pelo cabo, caso contrário, ela poderá ser danificada.

Usar o suporte da caneta sensora

Ao conectar a caneta sensora à máquina, fixe o suporte da caneta sensora para mantê-la com a máquina.

O lado direito do suporte pode ser usado para dar suporte à caneta ponteiro.



Suporte da caneta sensora

- 1 Usando a extremidade da ponta da escova de limpeza ou a ponta do abridor de costura, remova a tampa protetora que cobre o orifício no lado direito da máquina.

→ Insira a ponta do abridor de costura ou escova de limpeza dentro do orifício na tampa protetora e retire a tampa protetora com cuidado para que a remoção seja efetuada.

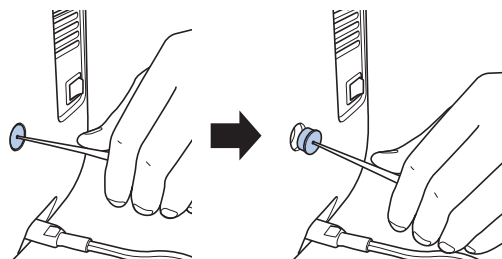

- 2 Insira firmemente o suporte da caneta sensora no orifício de onde a tampa protetora foi removida.

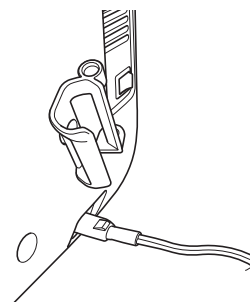
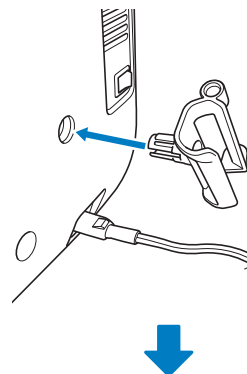

- 3** Coloque a caneta sensora em seu suporte com a ponta da caneta apontada para baixo e conecte a caneta sensora à máquina.

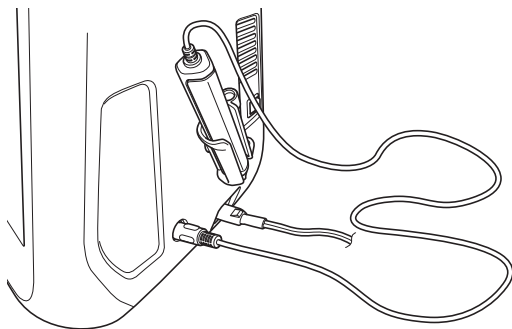

USAR A CANETA SENSORA

Usar a caneta sensora

Segure a caneta sensora e, em seguida, toque no ponto a ser especificado. Quando a ponta da caneta sensora é pressionada, as informações de posição são enviadas para a máquina.

Ao usar a caneta sensora, toque lenta e suavemente para executar a operação definida.

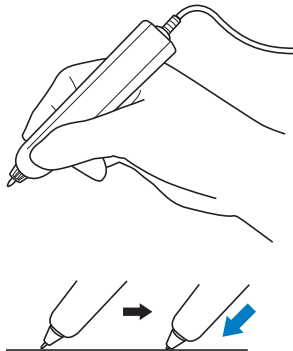

- 1) **Toque:** tocar em um ponto com a caneta sensora e, em seguida, levantar imediatamente a caneta.
- 2) **Toque longo:** tocar um ponto com a caneta sensora e mantê-la pressionada para baixo por pelo menos um segundo permite ativar as funções que foram selecionadas.



Nota

- Depois que um ponto for tocado com a caneta sensora e as informações forem aplicadas à tela, execute a próxima operação. Tocar repetidamente em um ponto com a caneta sensora pode impedir que as informações sejam lidas corretamente.
- Não arraste a ponta da caneta sensora sobre a máquina, caso contrário, a ponta da caneta sensora poderá cair.
- Se houver qualquer problema com o marcador de orientação, a função de sensor poderá não funcionar corretamente.



Lembrete

- A caneta sensora pode ser usada para tocar na tela como uma caneta ponteiro.

Informações importantes sobre a caneta sensora

A caneta sensora emite o sinal à máquina e seu receptor recebe o sinal para especificar a posição.

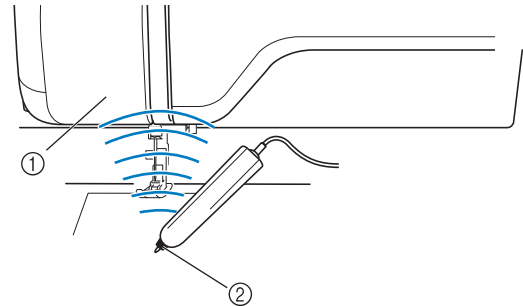

- ① Receptor da caneta sensora
- ② O sinal sai da caneta sensora

⚠ CUIDADO

- Não insira nenhum objeto na caneta sensora e no receptor, caso contrário, a máquina poderá ser danificada.

⚠ IMPORTANTE

- Não coloque a mão, o tecido ou qualquer objeto entre a máquina e a caneta sensora, caso contrário, o receptor da caneta sensora poderá não receber a onda ultrassônica.
- Não use a máquina próxima de qualquer outra unidade que produza ondas ultrassônicas ou som vibratório, caso contrário, poderão ocorrer interferências.

Calibrar a caneta sensora

Antes de usar a caneta sensora pela primeira vez, garanta que ela seja calibrada na tela. Isso permite que a máquina saiba a posição na qual você normalmente segura a caneta.

Segure a caneta sensora em um ângulo confortável e então calibre a máquina de acordo com o procedimento a seguir.

Certifique-se de manter a caneta sensora no mesmo ângulo enquanto calibra o primeiro e segundo ponto.

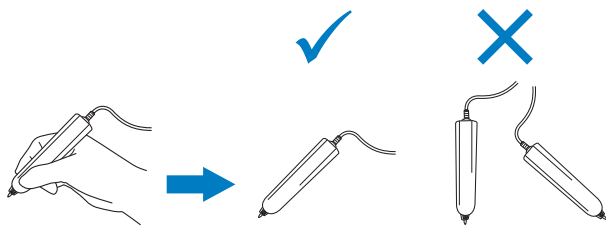

1 Pressione .

2 Exiba a página 3 da tela de configurações.



3 Conecte a caneta sensora na máquina e depois pressione .

→ A tela de calibração de função de sensor aparecerá.

4 Toque primeiro a marcação com o ponto verde na tampa da chapa de agulha usando a caneta sensora.

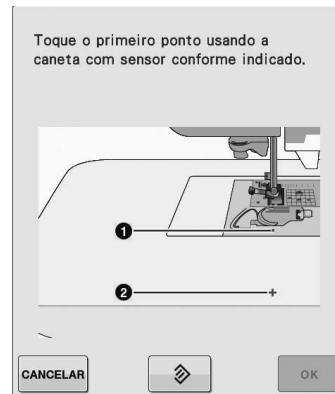

* Toque na tampa da chapa da agulha.

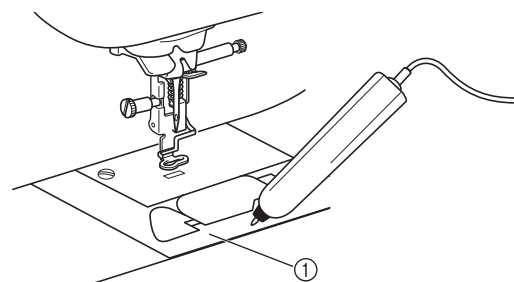

① Tampa da chapa de agulha

5 Toque o segundo ponto no centro da cruz usando a caneta sensora.

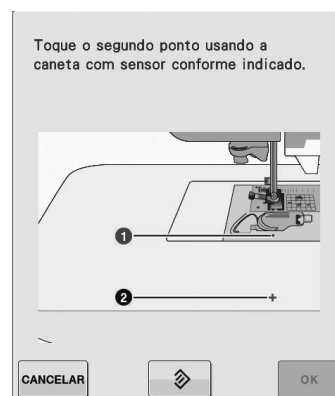

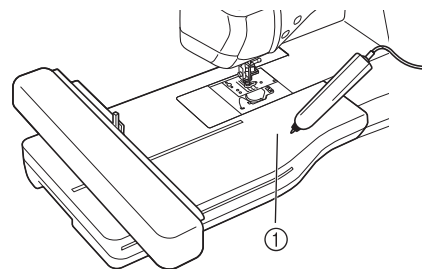

* Toque no ponto nas ilustrações.

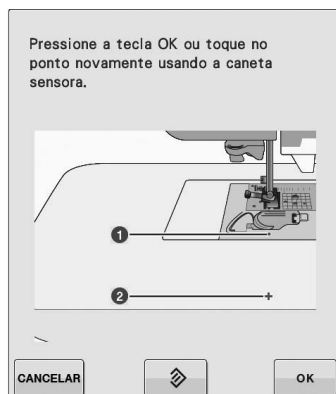

① Unidade de bordado

- 6** Pressione  para concluir a calibração. Para repetir a calibração, toque novamente no primeiro ponto usando a caneta sensora e continue com o passo **5**.



- * Pressione  para retornar à tela original sem concluir a calibração.
- * Pressione  para reiniciar a calibração.

USAR AS FUNÇÕES DE SENSOR NO MODO DE "BORDADO"/"EDIÇÃO DE BORDADO"

Antes de usar as funções de sensor, leia cuidadosamente o procedimento em "Bordados" e "Edição do Bordado" para familiarizar-se com as operações da máquina.

Especificar a posição do bordado com a caneta sensora

Com o uso da caneta sensora, a posição do bordado pode ser ajustada para o local desejado. Esta função pode ser executada tanto no modo "Bordados" como no modo "Edição do Bordado", mas o procedimento descrito a seguir é realizado no modo "Bordados".

Se a mensagem "O carro da unidade de bordado irá se mover. Mantenha as mãos, etc. longe do carro." aparecer durante a operação, garanta a segurança e pressione .

1 Ligue a máquina.

2 Pressione  (Bordado) /  (Edição de bordado).

3 Selecione a categoria do padrão a ser bordado.

4 Na tela de seleção do padrão, pressione a tecla do padrão a ser bordado.

5 Pressione .



6 Coloque o tecido e fixe o bastidor para bordado à máquina.

→ Consulte a seção "Colocação do tecido no bastidor para bordado" na página E-13 e "COLOCAR O BASTIDOR PARA BORDADO" na página E-17.

7 Pressione .

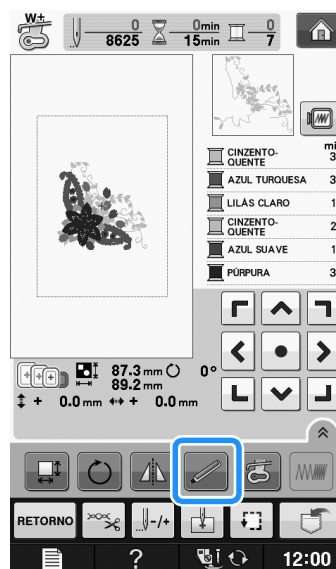

→ Selecione a área desejada e pressione  quando a mensagem a seguir aparecer (para uso somente do bastidor para bordado extragrande).

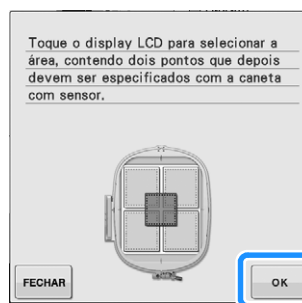

8 Pressione .

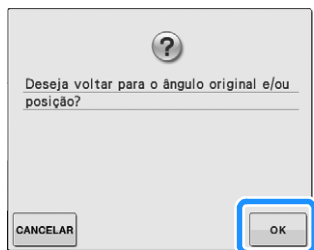

→ A tela de seleção da posição do bordado aparecerá.

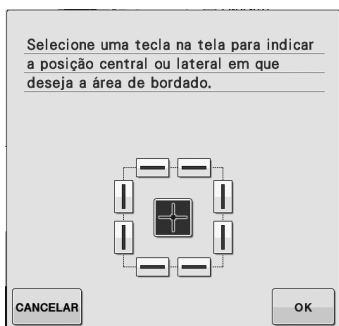

9 Selecione o método para o posicionamento do padrão de bordado.

* Para alinhar a borda do bordado com um padrão ou uma marca no tecido, selecione a borda. Se o centro do padrão a ser bordado estiver determinado, selecione a posição central.

■ Selecionar a posição do bordado pela borda do padrão

1 Em , na tela, pressione a borda para ser a referência para o posicionamento.

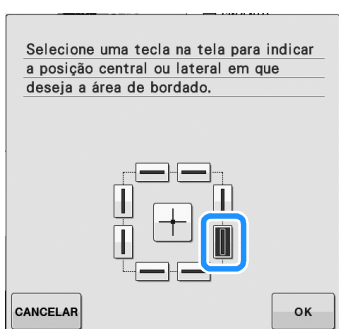

2 Pressione .

3 Com a caneta sensora, toque na ponta no tecido correspondente ao canto 1 na tela.

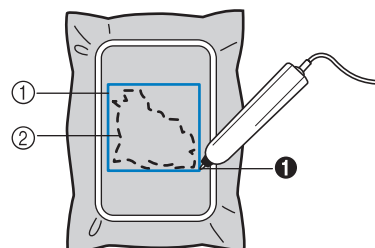
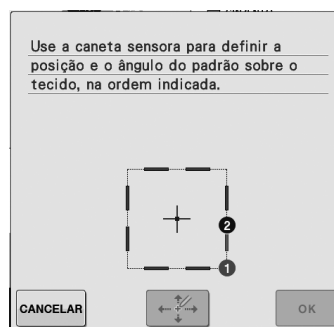

- ① Quadrado da borda do padrão
- ② Posição do padrão

4 Com a caneta sensora, toque na ponta no tecido correspondente ao canto 2 na tela.

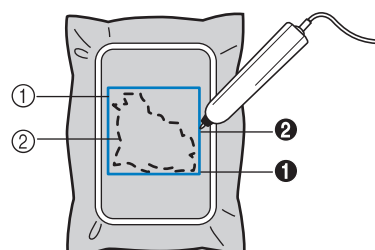
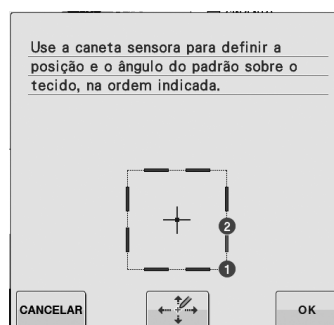



- ① Quadrado da borda do padrão
- ② Posição do padrão

5 Pressione  para ajustar as posições.

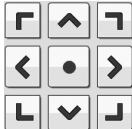
→ Se você não precisar ajustar as posições, vá para o passo 9.

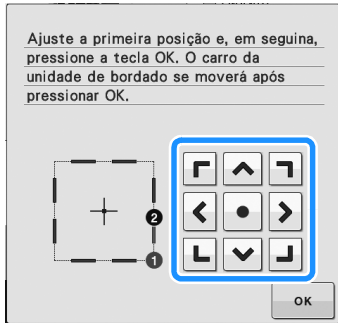
- 6** Pressione  para mover o ponteiro de LED no tecido para ajustar a primeira posição.

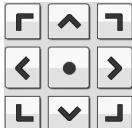

- 7** Pressione  para aplicar a configuração.

- 8** Pressione  para mover o ponteiro de LED no tecido para ajustar a segunda posição.

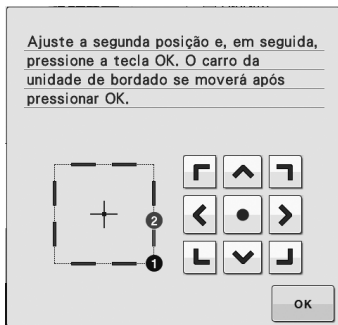

- 9** Pressione  para aplicar a configuração.

- 10** A visualização da tela de bordado é atualizada de acordo com a posição especificada para o bordado.

- 11** Pressione o botão "Iniciar/Parar" para iniciar o bordado.

■ Selecionar a posição do bordado pelo centro do padrão

- 1** Pressione  na tela a seguir.



- 2** Com a caneta sensora, toque os 2 pontos no tecido correspondentes aos números no centro do padrão de bordado.

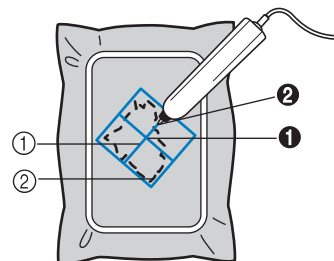



- ① Linha central do padrão
 - ② Posição do padrão
- O número do ponto especificado muda para vermelho.

- 3** Pressione  para ajustar as posições.

→ Se você não precisar ajustar as posições, vá para o passo **7**.

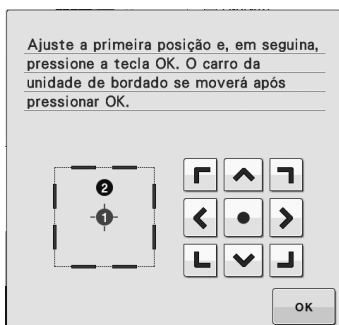
- 4** Pressione  para mover o ponteiro de LED no tecido para ajustar a primeira posição.



- 5** Pressione  para aplicar a configuração.

- 6** Pressione  para mover o ponteiro de LED no tecido para ajustar a segunda posição.

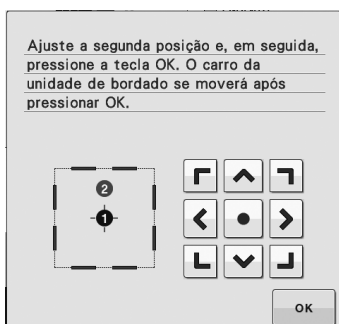

- 7** Pressione  para aplicar a configuração.

- 8** A visualização da tela de bordado é atualizada de acordo com a posição especificada para o bordado.

- 9** Pressione o botão "Iniciar/Parar" para iniciar o bordado.



Nota

- Ao usar a caneta sensora para especificar a posição de bordado, talvez não seja possível especificar exatamente o local desejado. Nesse caso, mova o bastidor para bordado para alinhar o centro do padrão com o local indicado pelo ponteiro de LED.



Bordado

Esta seção fornece instruções sobre como bordar desenhos com esta máquina.
Os números de página começam com “E” nesta seção.

A exibição da tela e a ilustração da máquina podem variar um pouco, dependendo do país ou região.

Capítulo1 Bordados E-2

Capítulo2 Edição do Bordado E-56

Capítulo 1

Bordados

SELECIONAR PADRÕES	3
■ Informações sobre direitos autorais	3
Selecionar padrões de bordado/"Exclusivos" da Brother/	
Alfabeto floral/Padrões para bordados com a bobina	4
Selecionar padrões de caractere	5
Selecionar padrões de moldura	7
Selecionar padrões de cartões de memória	7
■ Sobre o Leitor de cartões de memória (vendido separadamente)	
e o Módulo gravador de cartões USB*	7
■ Sobre os cartões de memória (vendidos separadamente)	7
Selecionar padrões na mídia USB/Computador	8
VISUALIZAR A TELA DE BORDADO	9
■ Funções das teclas	10
PREPARAR O TECIDO	11
Colocação de Entreteias (suportes) no Tecido	11
Colocação do tecido no bastidor para bordado	13
■ Tipos de bastidor para bordado	13
■ Inserção do tecido	14
■ Uso do gabarito de bordar	15
Bordar tecidos pequenos ou bordas de tecidos	16
■ Bordar tecidos pequenos	16
■ Bordar bordas ou cantos	16
■ Bordar faixas ou fitas	16
COLOCAR O BASTIDOR PARA BORDADO	17
■ Remoção do Bastidor para Bordado	17
CONFIRMAR A POSIÇÃO DO PADRÃO	19
Verificar a posição do padrão	19
Visualizar o padrão concluído	20
COSTURAR UM PADRÃO DE BORDADO	21
Acabamentos bonitos de bordado	21
■ Tampa da chapa de agulha para bordado	22
Costurar padrões de bordado	22
Costurar padrões de bordado que usem aplicações	23
AJUSTES DURANTE O PROCESSO DE BORDADO	26
Se a bobina ficar sem linha	26
Se a linha arrebentar durante a costura	27
Começar novamente do início	28
Retomar o bordado após desligar a energia	28
FAZER AJUSTES NO BORDADO	30
Regular a tensão da linha	30
■ Tensão correta da linha	30
■ A linha superior está muito apertada	30
■ A linha superior está muito frouxa	30
Ajustar a caixa da bobina (sem cor no parafuso)	31
■ Tensão correta	31
■ A linha da bobina está muito frouxa	31
■ A linha da bobina está muito apertada	32
Usar a função do cortador de linha automático	
(CORTE NO FIM DA COR)	32
Usar a função de aparagem da linha	
(APARAGEM NO PONTO DE SALTO)	32
■ Selecionar o comprimento do ponto de salto para não	
cortar	33
Ajustar a velocidade do bordado	33
Alterar a exibição das cores de linha	34
Alterar a "Visualização do bastidor para bordar"	35
REVISAR O PADRÃO	36
Mover o padrão	36
Alinhar o padrão e a agulha	36
Alterar o tamanho do padrão	37
Girar o padrão	38
Criar uma imagem espelhada horizontalmente	39
Ampliar a tela de edição	39
Alterar a densidade (apenas caracteres alfabéticos e padrões	
de moldura)	40
Alterar as cores dos padrões de caracteres alfabéticos	40
Bordar caracteres interligados	41
Bordado sem interrupção	
(monocromático - usando uma única cor)	43
USAR A FUNÇÃO DE MEMÓRIA	44
Precauções com os dados de bordado	44
■ Tipos de arquivos de bordado que podem ser utilizados	44
■ Tipos de dispositivos/mídias USB que podem ser usadas	44
■ Podem ser usados computadores e sistemas operacionais com	
as especificações a seguir	44
■ Precauções ao usar o computador para criar e salvar dados	44
■ Arquivos de bordado Tajima (.dst)	45
Salvar padrões de bordado na memória da máquina	45
■ Se a memória estiver cheia	45
Salvar padrões de bordado em mídia USB	46
Salvar padrões de bordado no computador	47
Recuperar padrões de bordado da memória da máquina	48
Recuperar da mídia USB	49
Recuperar do computador	50
APLICAÇÕES DE BORDADO	51
Usar um padrão de moldura para fazer uma aplicação (1)	51
Usar um padrão de moldura para fazer uma aplicação (2)	52
Costurar padrões de bordado divididos	53

SELECIONAR PADRÕES

■ Informações sobre direitos autorais

Os padrões armazenados na máquina e nos cartões de memória destinam-se apenas para uso privado. Qualquer uso público ou comercial dos padrões com direitos autorais é uma infração da lei de direito autoral e são estritamente proibidos.

Existem vários padrões de bordado de caracteres e decorativos armazenados na memória da máquina (consulte o “Guia de referência rápida” para obter um resumo completo dos padrões na memória da máquina). Você também pode usar padrões de cartões de memória (vendidos separadamente).

Uma vez que a máquina tenha concluído a inicialização e o carro tenha se movido para a posição inicial, a tela de seleção do tipo de padrão será exibida.

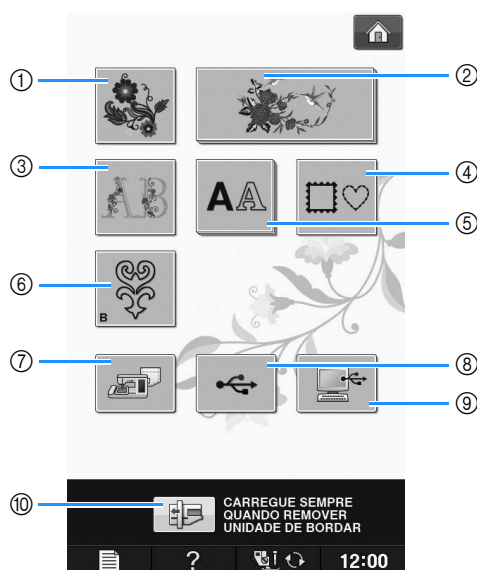

Se outra tela for exibida, pressione  e depois  para exibir a tela abaixo.

Existem 6 categorias de padrões nesta máquina.



- ① Padrões de bordado
- ② “Exclusivos” da Brother
- ③ Desenhos de alfabetos com motivos florais
- ④ Desenhos de molduras
- ⑤ Padrões de caractere
- ⑥ Padrões de trabalhos com a bobina (consulte “Apêndice”)
- ⑦ Padrões salvos na memória da máquina (consulte a página E-48)
- ⑧ Padrões salvos em mídia USB (consulte a página E-49)
- ⑨ Padrões salvos no computador (consulte a página E-50)
- ⑩ Pressione esta tecla para posicionar a unidade de bordado para armazenagem

Lembrete

- Uma tecla com aparência empilhada, como  e , indica que existem subcategorias que devem ser selecionadas antes que a tela de seleção de padrão apareça.

Selecionar padrões de bordado/"Exclusivos" da Brother/Alfabeto floral/Padrões para bordados com a bobina

1 Toque na tecla da categoria do padrão que você deseja bordar.

* Consulte "Como criar trabalhos com a bobina" no "Apêndice" sobre os padrões para bordados com a bobina.



2 Pressione a tecla do padrão que deseja bordar.

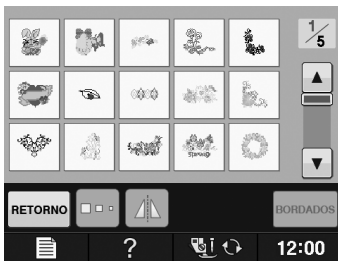

* Pressione para visualizar a próxima página.
 * Pressione para visualizar a página anterior.
 → O padrão selecionado é exibido.

3 Pressione para criar uma imagem espelhada do padrão conforme o necessário.

* Se for cometido um engano ao selecionar o padrão, pressione a tecla do padrão que você deseja bordar e a nova seleção aparecerá.



4 Pressione .

→ A tela de bordado é exibida.

5 Prossiga para "VISUALIZAR A TELA DE BORDADO" na página E-9 para bordar o padrão.

* Para retornar à tela anterior e selecionar outro padrão, pressione .

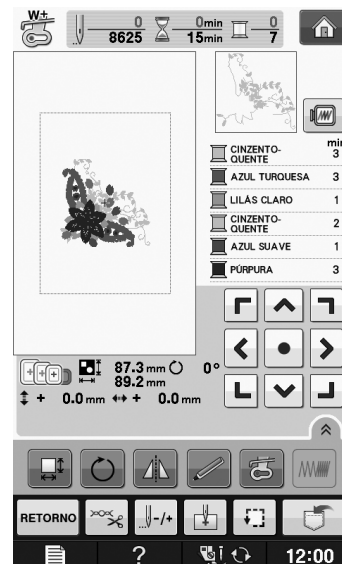

Selecionar padrões de caractere

Exemplo: Digitar “We Fly”.

1 Pressione .

2 Pressione a tecla da fonte que você deseja bordar.

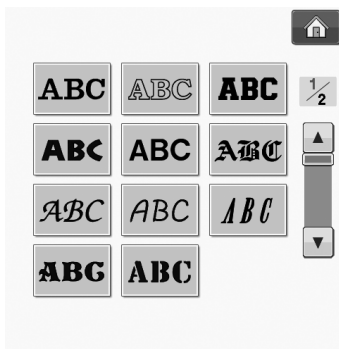

3 Pressione para alterar as telas de seleção.





Lembrete

- Caso continue a adicionar caracteres após alterar tamanho, os novos caracteres serão informados no novo tamanho.
- Você não pode alterar o tamanho dos caracteres informados após combinar padrões de ponto de caractere.

4 Pressione  e depois digite “W”.



* Se você quiser alterar o tamanho de um caractere, selecione-o e depois pressione  para alterar o tamanho. O tamanho muda cada vez que você pressiona a tecla, de grande para médio e para pequeno.

* Caso cometa um erro, pressione  para apagá-lo.

* Se o padrão for muito pequeno para ver claramente, você pode usar a tecla  para verificá-lo.

5 Pressione  e digite “e”.



6 Pressione  para digitar um espaço.

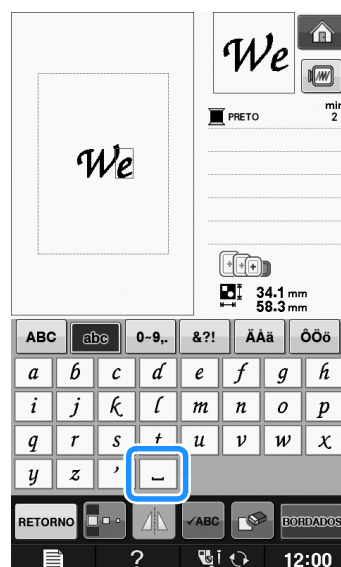

7 Pressione **ABC** novamente e digite “F”.



8 Pressione **abc** e depois digite “ly”.



9 Pressione **BORDADOS**.



→ A tela de bordado é exibida.

10 Prossiga para “VISUALIZAR A TELA DE BORDADO” na página E-9 para bordar o padrão.

* Para retornar à tela anterior e selecionar outro padrão, pressione **RETORNO**.

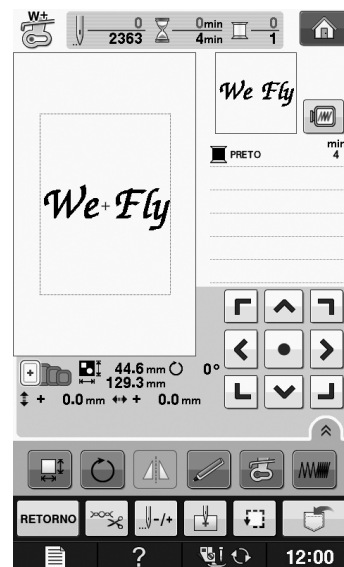

Selecionar padrões de moldura

1 Pressione .

2 Na parte superior da tela, pressione a tecla do formato de moldura que você deseja bordar.

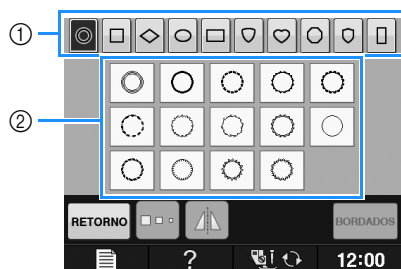

① Formatos de moldura

② Desenhos de molduras

→ Diversos padrões de moldura são exibidos na parte inferior da tela.

3 Pressione a tecla do padrão de moldura que deseja bordar.

* Se você cometeu um engano ao selecionar o padrão, pressione a tecla do padrão que deseja bordar.

→ O padrão selecionado é exibido na tela.

4 Pressione .

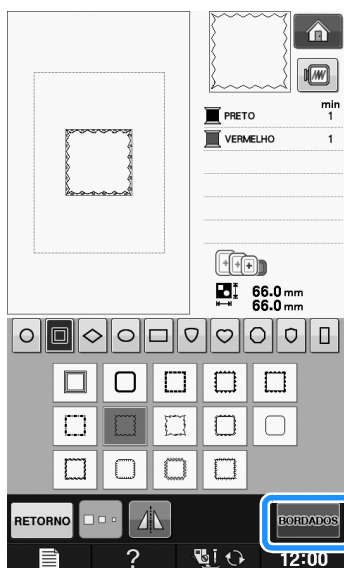

→ A tela de bordado é exibida.

5 Prossiga para “VISUALIZAR A TELA DE BORDADO” na página E-9 para bordar o padrão.

* Para retornar à tela anterior e selecionar outro padrão, pressione .

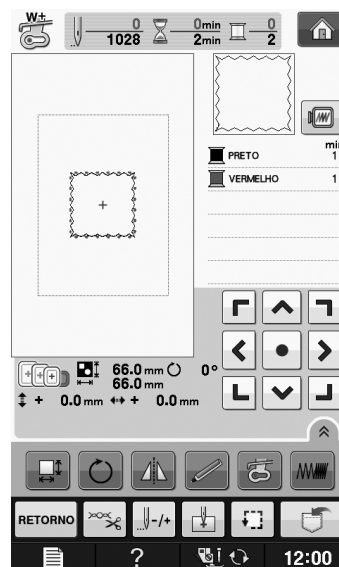

Selecionar padrões de cartões de memória

■ Sobre o Leitor de cartões de memória (vendido separadamente) e o Módulo gravador de cartões USB*

- Utilize somente o leitor de cartões de memória projetado para esta máquina. Utilizar leitores de cartões de memória não autorizados pode causar o mau funcionamento da máquina.
- * Se você adquiriu o PE-DESIGN Ver5 ou mais recente, o PE-DESIGN NEXT, o PE-DESIGN Lite, o PED-BASIC ou o PE-DESIGN PLUS, poderá conectar o módulo gravador de cartões USB que acompanha estes programas à máquina de bordar como um leitor de cartões de memória e acessar os padrões.



Nota

- Os padrões de bordado não podem ser salvos da máquina para um cartão de memória inserido num módulo gravador de cartões USB conectado*.

■ Sobre os cartões de memória (vendidos separadamente)

- Utilize somente cartões de memória fabricados para esta máquina. Se você utilizar cartões não autorizados, a sua máquina pode não funcionar corretamente.
- Os cartões de memória vendidos no exterior não podem ser utilizados nesta máquina.
- Guarde os cartões de memória num estojo rígido.

- 1** Conecte o módulo opcional de leitor de cartões de memória/gravador de cartões USB à porta USB da máquina.

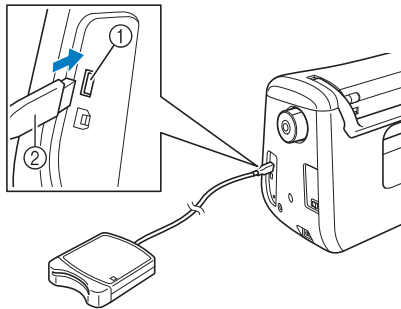

- ① Porta USB
② Módulo leitor de cartões de memória/gravador de cartões USB

- 2** Insira o cartão até o fim no módulo leitor de cartões/gravador de cartões USB.

- * Insira o cartão de memória de modo que a extremidade com a seta impressa fique voltada para cima.

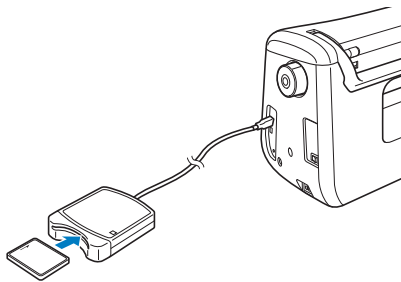

Nota

- Não é possível utilizar dois módulos de leitores de cartões de memória USB/gravadores de cartões USB nesta máquina simultaneamente. Se você inserir dois módulos de leitores de cartões de memória USB/gravador de cartão USB de bordado, somente o módulo de leitor de cartão de memória USB de bordado/gravador de cartão USB inserido primeiro será detectado.

- 3** Pressione a tecla da porta USB.



→ Os padrões no cartão de memória serão exibidos na tela de seleção.

- 4** Siga os passos em página E-4 para selecionar um padrão.

Selecionar padrões na mídia USB/Computador

Para acessar padrões do computador ou mídia USB, consulte as páginas E-49 a E-50.

VISUALIZAR A TELA DE BORDADO

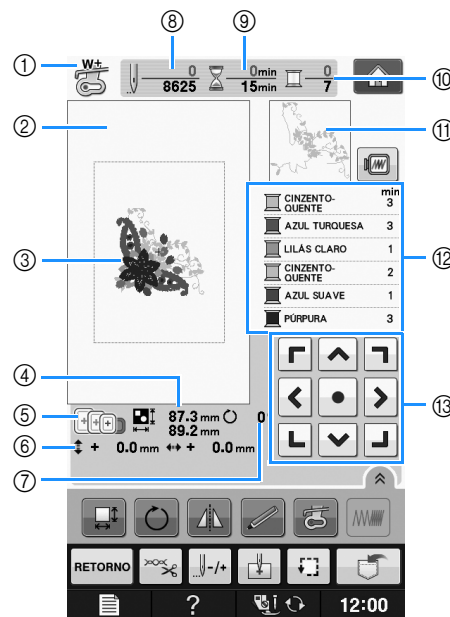

- ① Mostra o código do pé-calcador.
Coloque o calcador de bordar “W+” ou “W” para todos os projetos de bordado. Quando o símbolo do pé-calcador for exibido na tela, você pode costurar.
- ② Mostra o limite para bordado com o bastidor extragrande (30 cm × 18 cm (aprox. 12 polegadas × 7 polegadas)).
- ③ Mostra uma visualização do padrão selecionado.
- ④ Mostra o tamanho do padrão selecionado.
- ⑤ Mostra os bastidores para bordado que podem ser usados para o padrão selecionado. Assegure-se de usar o bastidor apropriado (consulte a página E-13).
- ⑥ Mostra o quanto a posição de costura está distante do centro (quando você move a posição de costura).
- ⑦ Mostra o grau de rotação do padrão.
- ⑧ Mostra o número de pontos no padrão selecionado e quantos pontos foram costurados até agora.
- ⑨ Mostra o tempo necessário para costurar o padrão e o tempo gasto costurando o mesmo (não incluindo o tempo para troca e aparagem automática da linha).
- ⑩ Mostra o número de cores no padrão selecionado e o número da cor sendo costurada atualmente.
- ⑪ Mostra a parte do bordado que será costurada com a primeira cor de linha.
- ⑫ Mostra a ordem das trocas de cores de linha e o tempo de bordado para cada cor de linha.
- * O tempo exibido é o tempo aproximado necessário. O tempo de bordado real pode ser maior do que o exibido, dependendo do bastidor para bordado em uso. Além disso, a quantidade de tempo necessária para troca de cores de linha não está incluído.
- ⑬ Teclas de setas (consulte a página seguinte)

**Nota**

- Há uma explicação das funções de teclas adicionais na próxima página.

■ Funções das teclas

Usando estas teclas você pode alterar o tamanho do padrão, girá-lo, etc.

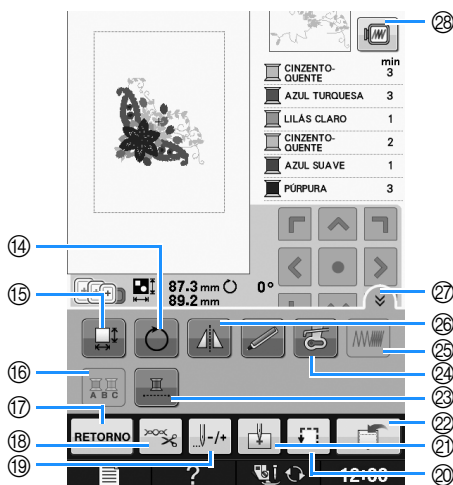

Nota

- Algumas operações ou funções não estão disponíveis para certos padrões. Se a exibição de uma tecla estiver cinza claro, você não poderá usar aquela função ou operação com o padrão selecionado.

Nº	Tela	Nome da tecla	Explicação	Página
13		Teclas de setas (● tecla central)	Pressione uma tecla de seta para mover o padrão na direção mostrada pela seta na tecla. (Pressione a tecla central para retornar o padrão ao centro da área de bordado.)	E-36
14		Tecla de rotação	Pressione esta tecla para girar o padrão. Você pode girar o padrão em um grau, em 10 graus ou em 90 graus de uma vez.	E-38
15		Tecla de tamanho	Pressione esta tecla para alterar o tamanho do padrão.	E-37
16		Tecla multicolorido	Pressione esta tecla para alterar a cor de cada letra ao costurar padrões de caractere alfabéticos.	E-40
17		Tecla retornar	Pressione esta tecla para retornar à tela de seleção de tipo de padrão.	—
18		Tecla cortar/tensão	Pressione esta tecla para especificar o cortador de linha automático, a aparagem da linha ou a tensão da linha. Para o bordado, estas funções são ajustadas automaticamente.	E-32 a E-32
19		Tecla avançar/voltar	Pressione esta tecla para avançar ou voltar a agulha no padrão; é útil se a linha arrebentar durante a costura ou se você deseja começar novamente.	E-27 a E-29
20		Tecla testar	Pressione esta tecla para verificar a posição do padrão. O bastidor para bordado se move para a posição desejada de modo que você possa verificar que há espaço suficiente para bordar o padrão.	E-19
21		Tecla ponto inicial	Pressione esta tecla para mover a posição inicial da agulha e alinhar com a posição do padrão.	E-36
22		Tecla de memória	Pressione esta tecla para salvar um padrão na memória da máquina, mídia USB ou computador.	E-45 a E-47
23		Tecla bordado sem interrupção	Pressione esta tecla para bordar o padrão selecionado com uma única cor.	E-43
24		Tecla do calcador de bordar com ponteiro LED	Pressione esta tecla para acender o ponteiro LED.	"Operações básicas"
25		Tecla de densidade	Pressione esta tecla para alterar a densidade dos padrões de caractere ou moldura.	E-40
26		Tecla de espelhamento horizontal da imagem	Pressione esta tecla para criar uma imagem horizontal espelhada do padrão.	E-39
27		Tecla da página de funções	Pressione esta tecla para mostrar todas as teclas nesta tela.	E-40
28		Tecla imagem	Pressione esta tecla para obter uma visualização da imagem costurada.	E-20

PREPARAR O TECIDO

⚠ CUIDADO

- Use tecidos com espessura inferior a 3 mm (aprox. 1/8 de polegada). Usar tecido com espessura superior a 3 mm (aprox. 1/8 de polegada) pode fazer com que a agulha quebre.
- Ao usar camadas com enchimento mais espesso, etc., você pode costurar bordados mais atraentes ajustando a altura do pé-calcador de bordar na tela de configurações de bordado (veja abaixo).
- No caso de toalhas espessas, recomendamos que você coloque um pedaço de entretela solúvel em água na superfície superior da toalha. Isso ajudará a reduzir a lanugem da toalha resultando em um bordado mais atraente.



Nota

- Pressione . Na tela “Altura do calcador para bordar”, use e na tela de configurações. Ajuste a altura do pé-calcador para tecidos espessos ou acolchoados.



- Para aumentar o espaço entre o pé-calcador e a chapa de agulha, ajuste a altura do calcador de bordar para um número grande; a configuração de 1,5 mm é usada na maioria dos bordados.

Colocação de Entretelas (suportes) no Tecido

Para obter melhores resultados nos seus projetos de bordado, sempre use entretela para bordar. Siga as instruções da embalagem do entretela em uso.

Ao usar tecidos que não podem ser passados a ferro (tais como toalhas ou tecidos com laços que se expandem quando passados a ferro) ou com locais difíceis de passar a ferro, coloque a entretela sob o tecido sem fixá-la e, em seguida, coloque o tecido e a entretela no bastidor para bordado, ou consulte o seu vendedor autorizado para saber qual a entretela mais indicada a ser usada.

⚠ CUIDADO

- Sempre use entretela para bordar ao costurar tecidos elásticos, tecidos leves, tecidos com trama grossa ou tecidos que possam fazer com que o padrão encolha. Caso contrário, a agulha poderá quebrar e causar ferimentos. Não utilizar uma entretela pode resultar em um acabamento ruim do seu projeto.

- 1 Use um pedaço de entretela que seja maior que o bastidor para bordado em uso.

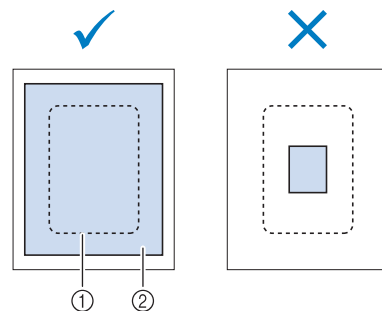

- ① Tamanho do bastidor para bordado
- ② Entretela de passar a ferro no avesso do tecido

2 Passe a entretela de passar a ferro no avesso do tecido.

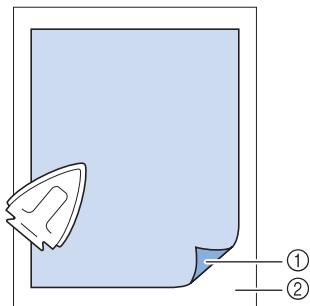

- ① Lado colante da entretela
- ② Tecido (lado avesso)



Lembrete

- Ao bordar em tecidos finos como organdi ou cambraia ou em tecidos atalhados como toalhas ou veludo cotelê, use entretela solúvel em água (vendida separadamente) para obter melhores resultados. A entretela solúvel em água se dissolverá completamente na água, dando ao projeto um acabamento mais atraente.

Colocação do tecido no bastidor para bordado

Tipos de bastidor para bordado

Os tipos e o número dos bastidores para bordado fornecidos diferem, dependendo do país e região.

Extragrande	Grande	Médio
Campo de bordado 30 cm x 18 cm (aprox. 12 polegadas x 7 polegadas)	Campo de bordado 18 cm x 13 cm (aprox. 7 polegadas x 5 polegadas)	Campo de bordado 10 cm x 10 cm (aprox. 4 polegadas x 4 polegadas)
Use ao bordar caracteres ou padrões conectados ou combinados ou ao bordar padrões grandes.	Use ao bordar padrões entre 10 cm x 10 cm (aprox. 4 polegadas x 4 polegadas) e 18 cm x 13 cm (aprox. 7 polegadas x 5 polegadas).	Use ao bordar padrões abaixo de 10 cm x 10 cm (aprox. 4 polegadas x 4 polegadas).

Outros bastidores para bordado opcionais podem ser usados. Ao escolher bastidores que não apareçam na tela, assegure-se de verificar o tamanho de desenho do campo de bordado do bastidor opcional. Verifique a compatibilidade de bastidor com seu revendedor autorizado.

Selecione um bastidor adequado para o tamanho do padrão. Os bastidores opcionais inclusos são exibidos na tela LCD.

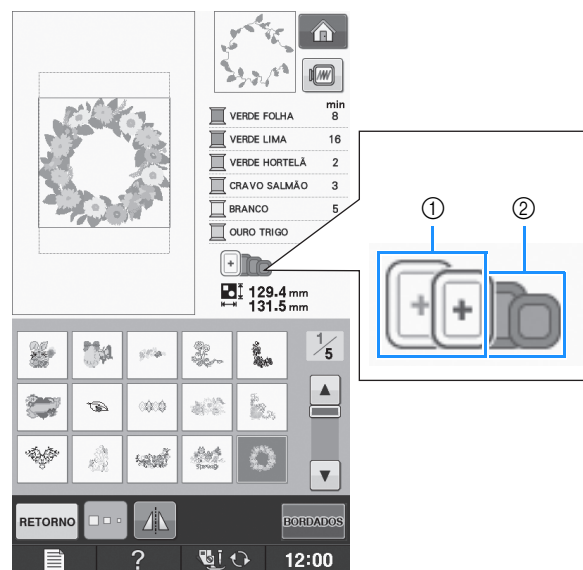

- ① Destacado: pode ser usado
- ② Sombreado: não pode ser usado

⚠ CUIDADO

- Se você usar um bastidor muito pequeno, o pé-calcador pode atingi-lo durante a costura e causar ferimentos.

■ Inserção do tecido

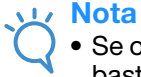

Nota

- Se o tecido não estiver preso firmemente no bastidor para bordado o desenho será mal costurado. Insira o tecido em uma superfície nivelada e o estenda gentilmente esticado no bastidor. Siga os passos abaixo para inserir o tecido corretamente.

- 1 Levante e afrouxe o parafuso de ajuste do bastidor e remova a moldura interna.**

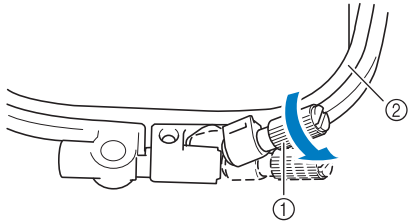

- ① Parafuso de ajuste do bastidor
- ② Moldura interna

- 2 Coloque o tecido com o lado direito para cima sobre a moldura externa.**

Insira novamente a moldura interior assegurando-se de alinhar o △ da moldura interna com o ▽ da moldura externa.

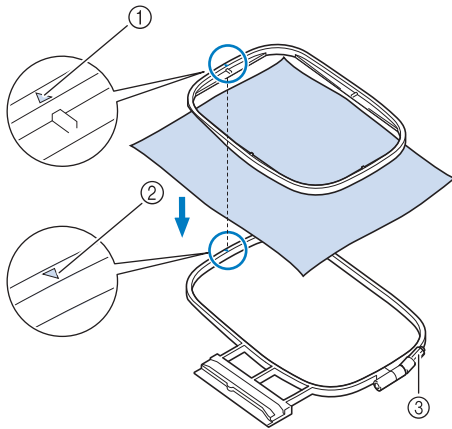

- ① △ da moldura interna
- ② ▽ da moldura externa
- ③ Parafuso de ajuste do bastidor

- 3 Aperte um pouco o parafuso de ajuste do bastidor e então remova a folga no tecido puxando nas bordas e cantos. Não afrouxe o parafuso.**

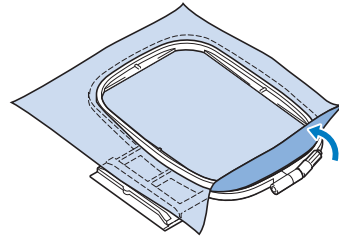

- 4 Gentilmente estenda o tecido esticado e aperte o parafuso de ajuste do bastidor para evitar que o tecido afrouxe após esticar.**

- * Após esticar o tecido, certifique-se de que o mesmo não apresenta folgas.

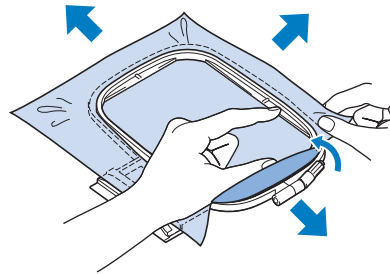

- * Certifique-se de que os bastidores interior e exterior se encontram ao mesmo nível antes de iniciar o bordado.

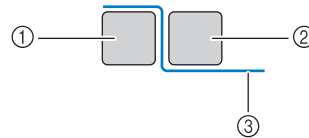

- ① Moldura externa
- ② Moldura interna
- ③ Tecido



Lembrete

- Estique o tecido a partir dos quatro cantos e das quatro bordas. Enquanto estica o tecido, aperte o parafuso de ajuste do bastidor.

- 5** Retorne o parafuso de ajuste do bastidor para sua posição inicial.

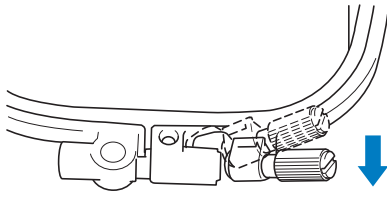

Lembrete

- Você pode usar a chave de fenda fornecida ao afrouxar ou apertar o parafuso de ajuste do bastidor.

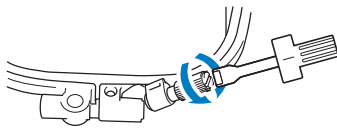

■ Uso do gabarito de bordar

Quando quiser bordar o padrão num determinado local, use o gabarito de bordar com o bastidor.

- 1** Com um giz, marque a área do tecido que deseja bordar.

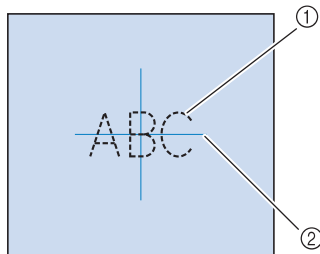

- ① Padrão de bordado
② Marca

- 2** Coloque o gabarito de bordar na moldura interna. Alinhe as linhas de orientação na folha para bordado com a marca que você fez no tecido.

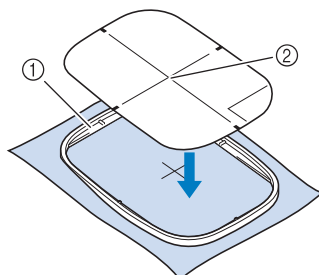

- ① Moldura interna
② Linha de orientação

- 3** Estique gentilmente o tecido de modo que não haja dobras ou rugas e pressione a moldura interna na moldura externa.

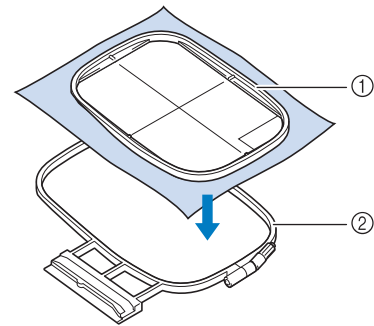

- ① Moldura interna
② Moldura externa

- 4** Remova o gabarito de bordar.

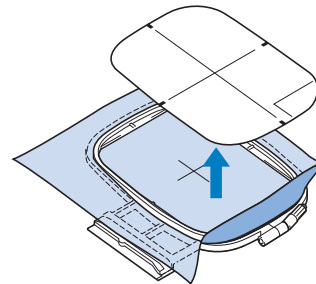

Bordar tecidos pequenos ou bordas de tecidos

Use entretela de bordado para dar maior suporte. Após o bordado, remova cuidadosamente a entretela. Coloque a entretela como mostrado nos exemplos a seguir. Recomendamos usar uma entretela para bordado.

■ Bordar tecidos pequenos

Use um adesivo temporário em spray para colar o pedaço pequeno de tecido na peça maior no bastidor.

Se não quiser usar adesivo temporário em spray, coloque a entretela com pontos de alinhavo.

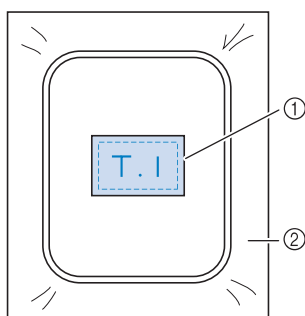

- ① Tecido
- ② Entretela

■ Bordar bordas ou cantos

Use adesivo temporário em spray para colar o pedaço pequeno de tecido na peça maior no bastidor.

Se não quiser usar adesivo temporário em spray, coloque a entretela com pontos de alinhavo.

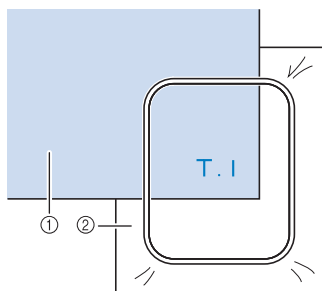

- ① Tecido
- ② Entretela

■ Bordar faixas ou fitas

Prenda com fita dupla face ou com adesivo temporário em spray.

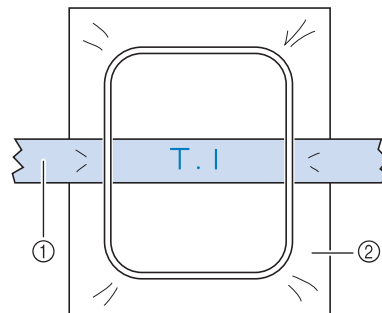

- ① Faixa ou fita
- ② Entretela

COLOCAR O BASTIDOR PARA BORDADO



Nota

- Enrole e introduza a bobina antes de colocar o bastidor para bordado.

- 1 Pressione o botão “Dispositivo de Elevação do Pé-Calcador” para elevar o pé-calcador.
- 2 Alinhe a guia do bastidor para bordado com o canto direito do suporte do bastidor para bordado.

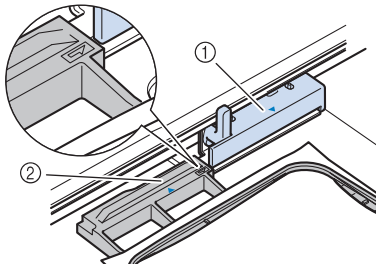

- ① Fixador do bastidor para bordado
② Guia do bastidor para bordado

- 3 Deslize o bastidor para bordado para dentro do suporte, assegurando-se de alinhar o \triangle do bastidor para bordado com o ∇ do suporte.

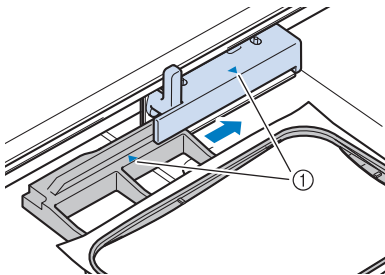

- ① Marca de seta

- 4 Abaixe a alavanca de fixação do bastidor para que fique nivelada com o bastidor e o prenda no suporte.

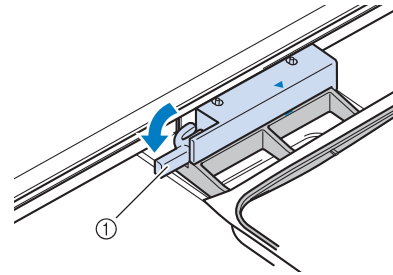

- ① Alavanca de fixação do bastidor

⚠ CUIDADO

- Se a alavanca de fixação do bastidor não estiver abaixada, aparecerá a mensagem a seguir. Você não poderá iniciar a costura até que abaixe a alavanca de fixação do bastidor.



■ Remoção do Bastidor para Bordado

- 1 Levante a alavanca de fixação do bastidor.

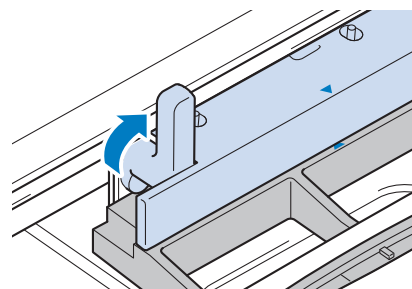

- 2** Puxe o bastidor para bordado em sua direção.

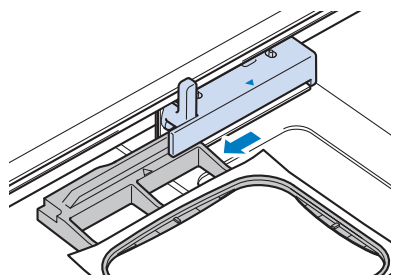

CONFIRMAR A POSIÇÃO DO PADRÃO

O padrão normalmente é posicionado no centro do bastidor para bordado. Se o padrão precisar ser reposicionado para melhor localização no vestuário, você pode verificar o layout antes de iniciar o bordado.

Verificar a posição do padrão

O bastidor para bordado se move e mostra a posição do padrão. Observe de perto o bastidor para assegurar-se de que o padrão será costurado no lugar certo.

1 Pressione .



→ É exibida a tela a seguir.

2 Em , pressione a tecla da posição que você quer verificar.

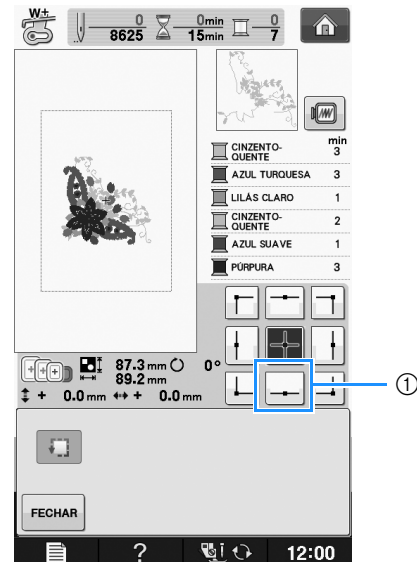

① Posição selecionada

→ A agulha se moverá para a posição selecionada no padrão.

Lembrete

- Para ver toda a área de bordado, pressione . O bastidor para bordado se move e mostra a área de bordado.

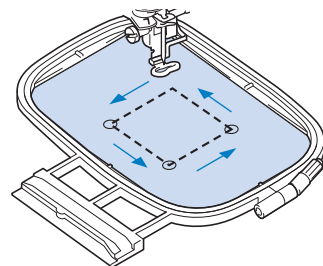

CUIDADO

- Assegure-se de que a agulha esteja levantada quando o bastidor para bordado estiver se movendo. Se a agulha estiver abaixada, poderá quebrar e resultar em ferimentos.

3 Pressione .

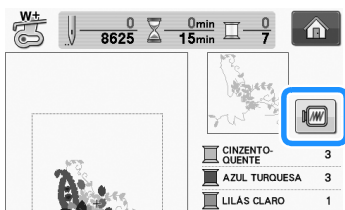

Visualizar o padrão concluído

1 Pressione .



→ Aparecerá uma imagem do padrão do modo que será bordado.

2 Pressione     para selecionar o bastidor usado na visualização.

- * Bastidores exibidos em cinza claro não podem ser selecionados.
- * Pressione   para ampliar a imagem do padrão.
- * O padrão pode ser costurado como aparece na tela a seguir.



Lembrete

- Você pode iniciar a costura a partir desta tela pressionando o botão "Iniciar/Parar".

3 Pressione  para retornar à tela original.

COSTURAR UM PADRÃO DE BORDADO

Acabamentos bonitos de bordado

A beleza de um bordado envolve muitos fatores. O uso da entretela apropriada (consulte a página E-11) e a colocação do tecido no bastidor (consulte a página E-13) são dois fatores importantes mencionados anteriormente. Outro ponto importante é a adequação da agulha e da linha em uso. Consulte a explicação das linhas abaixo.

Linha	Linha superior	Use linha de bordar destinada ao uso com esta máquina. Outras linhas de bordar podem não produzir os melhores resultados.
	Linha da bobina	Use linha da bobina de bordado destinada ao uso com esta máquina.

Lembrete

- Caso utilize outras linhas que não as listadas acima, o bordado pode não ser costurado corretamente.

É possível ajustar a tensão da linha com o parafuso na caixa da bobina. A caixa da bobina inclusa varia dependendo do tipo de máquina. Consulte a explicação sobre os tipos de caixa de bobina a seguir.

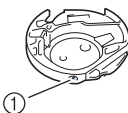
<p>Caixa de bobina (para a máquina de bordado e costura)</p>  <p>① Caixa da bobina padrão (marcação do parafuso na cor verde) Caixa alternativa da bobina (sem cor no parafuso)</p>	<p>A caixa da bobina padrão (marca verde no parafuso) instalada originalmente na máquina apresenta uma marca verde no parafuso. Não ajuste o parafuso com a marcação verde.</p> <p>A caixa alternativa da bobina (sem cor no parafuso) é ajustada com maior tensão para bordado com pesos diferentes de linhas da bobina e com uma variedade de técnicas de bordado. Esta caixa da bobina é identificada por uma marca de cor escura na parte interna da cavidade da bobina. O parafuso nesta caixa pode ser ajustado, se necessário (consulte a página E-31).</p>
--	--

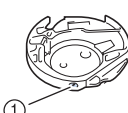
<p>Caixa da bobina (para a máquina de bordado)</p>  <p>① Caixa da bobina (sem cor no parafuso)</p>	<p>A caixa da bobina (sem cor no parafuso) é instalada na máquina. Recomendamos o uso da linha da bobina para bordados fornecida. O parafuso nesta caixa pode ser ajustado, se necessário (consulte a página E-31).</p>
--	---

Consulte a "Limpar a pista da lançadeira" no "Apêndice" para saber como remover a caixa da bobina.

CUIDADO

- Ao bordar em vestuários grandes (especialmente jaquetas ou outros tecidos pesados), não deixe o tecido pendurado sobre a mesa. Caso contrário, a unidade de bordado não poderá se mover livremente e o bastidor para bordado poderá atingir a agulha, fazendo com que a mesma entorte ou quebre e eventualmente causando ferimentos. Coloque o tecido de modo que ele não fique suspenso fora da mesa ou segure o tecido para evitar que arraste.

Nota

- Antes de bordar, verifique se há linha suficiente na bobina. Se você iniciar a costura do seu projeto de bordado sem linha suficiente na bobina, precisará encher novamente a bobina no meio do padrão de bordado.
- Não deixe objetos no alcance do movimento do bastidor para bordado. O bastidor pode atingir o objeto e causar um acabamento ruim no padrão de bordado.
- Ao bordar em vestuários grandes (especialmente jaquetas ou outros tecidos pesados), não deixe o tecido pendurado sobre a mesa. Caso contrário, a unidade de bordado não poderá mover-se livremente e o padrão pode não sair como o planejado.

■ Tampa da chapa de agulha para bordado

Sob algumas condições, baseadas no tipo de tecido, entretela ou linha em uso, pode haver laços na linha superior. Neste caso, instale a tampa da chapa de agulha para bordado na chapa de agulha. Instale a tampa inserindo as duas projeções no lado inferior da tampa nas canaletas da chapa de agulha como mostrado abaixo.

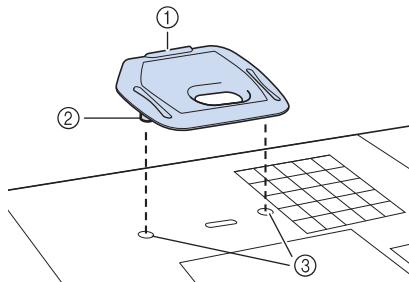

- ① Fenda
- ② Projeção
- ③ Canaleta

Para remover a tampa da chapa de agulha para bordado, coloque sua unha na ranhura e levante a chapa.

⚠ CUIDADO

- Pressione a tampa da chapa de agulha para bordado o máximo possível para instalá-la. Se a tampa da chapa de agulha para bordado não estiver firmemente instalada, poderá causar a quebra da agulha.



Nota

- Não use a tampa da chapa de agulha para bordado para nenhuma outra aplicação que não seja o bordado.

Costurar padrões de bordado

Exemplo:

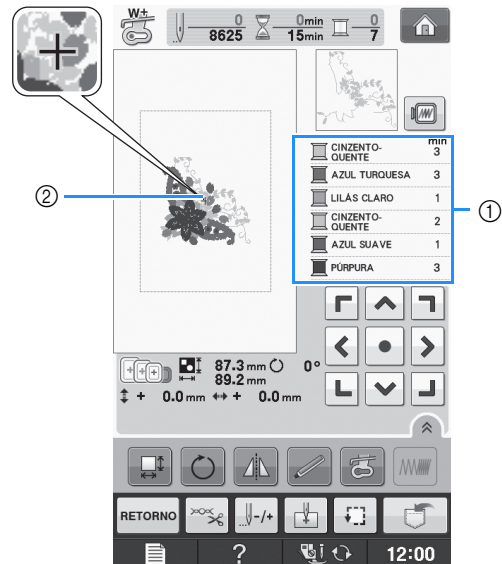

- ① Ordem das cores do bordado
- ② Cursor



Lembrete

- O cursor [+] se move sobre o padrão, mostrando qual parte dele está sendo costurada.

- 1 Passe a linha na máquina com a linha da primeira cor, passe a linha pelo orifício do calcador de bordar, puxe um pouco da linha para ter alguma folga e depois segure suavemente a ponta da linha em sua mão esquerda.

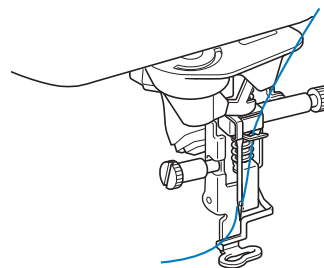

2 Baixe o pé-calcador e depois pressione o botão “Iniciar/Parar” para iniciar o bordado. Após 5 ou 6 pontos, pressione o botão “Iniciar/Parar” novamente para parar a máquina.

3 Corte o excesso de linha na ponta da costura. Se a ponta da costura estiver sob o pé-calcador, levante o pé-calcador e então corte o excesso de linha.

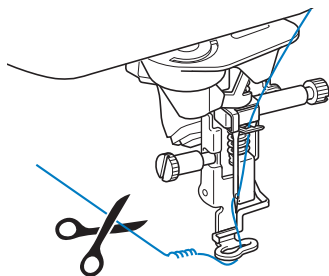

4 Pressione o botão “Iniciar/Parar” para iniciar o bordado.

→ Quando a primeira cor estiver completamente costurada, a máquina irá automaticamente cortar as linhas e parar. O pé-calcador será então levantado automaticamente.

Na exibição da ordem das cores do bordado, a próxima cor irá mover-se para o topo.

Lembrete

- Se for deixada linha sobre o início da costura, esta poderá ser costurada por cima ao continuar o bordado do padrão, tornando muito difícil lidar com a linha após o padrão estar terminado. Corte as linhas no início de cada troca de linha.

5 Remova da máquina a linha da primeira cor. Passe a linha na máquina com a próxima cor.

6 Repita os mesmos passos para bordar as cores restantes.

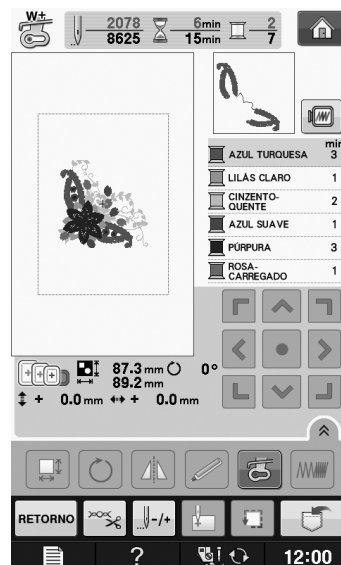

→ Quando a última cor estiver costurada, “Costura finalizada” aparecerá na tela. Pressione e a exibição retornará à tela original.

Lembrete

- A função de aparagem da linha é originalmente ajustada para cortar o excesso de linha em pontos de salto (linhas ligando as partes do padrão, etc.). Dependendo do tipo de linha e tecido utilizados, uma ponta da linha superior pode permanecer na superfície do tecido no início da costura. Após o bordado estar concluído, corte o excesso de linha. Se esta configuração tiver sido desligada, corte o excesso de linha nos pontos de salto usando uma tesoura após o padrão estar concluído. Consulte a página E-32 para obter informações sobre a função de aparagem da linha.

Costurar padrões de bordado que usem aplicações

Existem alguns padrões que pedem uma aplicação dentro do padrão. Prepare o tecido da base e o tecido da aplicação (peça da aplicação).

Ao costurar um padrão de bordado com uma aplicação, a ordem de costura das cores exibe “MATERIAL DO ADORNO”, “POSIÇÃO DO ADORNO” e “ADORNO” e depois a ordem de costura das cores ao redor da aplicação.

Lembrete

- Dependendo da configuração de exibição da cor de linha, a tela pode mostrar

>, ou .

- 1** Prenda a entretela de passar a ferro no lado avesso do material da aplicação.

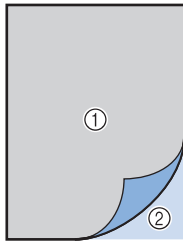

- ① Material da aplicação (algodão, feltro, etc.)
- ② Entretela de passar a ferro

- 2** Coloque o material da aplicação no bastidor para bordado e depois pressione o botão “Iniciar/Parar” para costurar o contorno da aplicação.

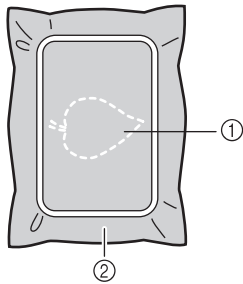

- ① Contorno da aplicação
- ② Material da aplicação

Lembrete

- O procedimento para bordar é o mesmo que o procedimento básico explicado na página E-22.

→ A máquina irá costurar o contorno ao redor das peças da aplicação e então irá parar.

- 3** Remova o material da aplicação do bastidor para bordado e depois corte cuidadosamente ao longo da costura. Após cortar, remova cuidadosamente toda a linha de costura.

- * Corte cuidadosamente o padrão pelo contorno costurado. Não corte a parte interna da linha da costura, já que o tecido da aplicação não estará preso pelo ponto da aplicação.

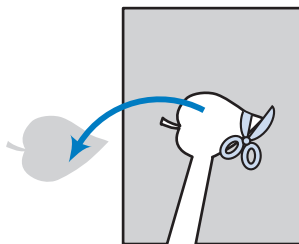

- 4** Coloque o material da base no bastidor para bordado.

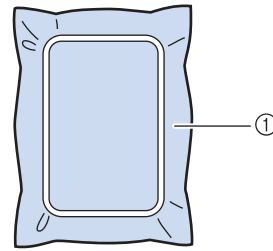

- ① Material da base

- 5** Pressione o botão “Iniciar/Parar” para costurar a posição da aplicação.

- * Use a mesma cor de linha que você planeja usar ao fixar a aplicação no passo 7.

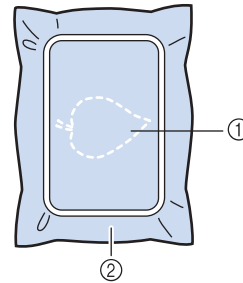

- ① Posição da aplicação
- ② Material da base

→ A máquina irá costurar ao redor da posição da aplicação e então irá parar.

- 6** Aplique uma fina camada de adesivo ou adesivo em spray no avesso da peça da aplicação e prenda na posição da aplicação de modo que ela siga a costura do contorno.

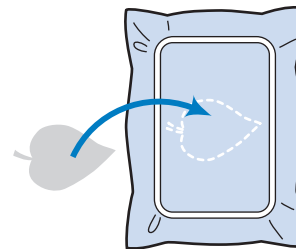

Lembrete

- Se o material da aplicação é um tecido leve, você pode desejar usar uma trama fundível no avesso para estabilizar o tecido e para o posicionamento da aplicação. Cole a aplicação no lugar com um ferro de passar. Não remova o tecido do bastidor para passar a ferro o material da aplicação.

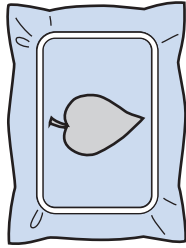
7 Pressione o botão “Iniciar/Parar”.**Lembrete**

- Alguns padrões podem não mostrar todos os três passos para aplicação. Algumas vezes o passo “ADORNADO” será mostrado como uma cor.

→ A aplicação será então concluída.

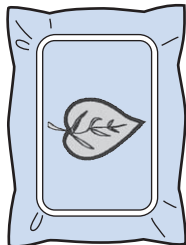
8 Troque a linha superior e conclua o resto do bordado.**Lembrete**

- Um pouco de cola pode se aderir sobre o pé-calçador, agulha e chapa de agulha neste momento. Termine de bordar o padrão da aplicação e depois limpe a cola.
- Para obter melhores resultados na costura, prenda todas as linhas entre os passos de cor.



AJUSTES DURANTE O PROCESSO DE BORDADO



Nota

- Tenha cuidado para não bater no carro da unidade de bordado ou no pé-calcador ao remover ou colocar o bastidor para bordado. Caso contrário, o padrão não será bordado corretamente.

Se a bobina ficar sem linha

Quando a bobina começar a ficar sem linha durante o bordado, a máquina irá parar e a mensagem abaixo aparecerá. Pressione  e siga as orientações abaixo para passar novamente a linha de baixo. Caso falte muito pouca costura, você pode bordar 10 pontos finais sem passar novamente a linha na máquina pressionando . A máquina irá parar após costurar os 10 pontos.

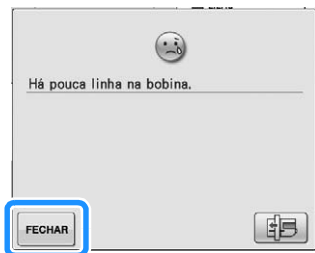

Nota

- Se “Sensor das linhas superior e da bobina” na tela de configurações da máquina estiver ajustado como “OFF”, a mensagem mostrada anteriormente não aparecerá.

1 Pressione .

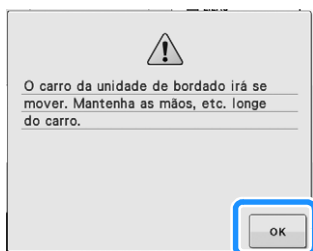

→ Após a linha ser cortada automaticamente o carro irá mover-se.

2 Destrave a alavanca de fixação do bastidor e remova o bastidor para bordado.

- * Tenha cuidado para não aplicar muita força ao tecido neste momento. Caso contrário, o tecido pode afrouxar no bastidor.

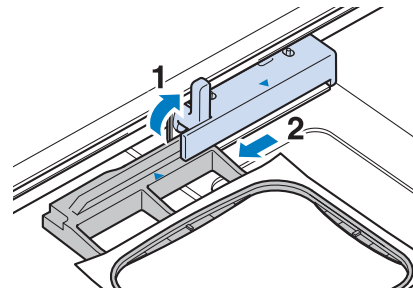

3 Insira uma bobina cheia na máquina. (consulte “Colocação da bobina” em “Operações básicas”).

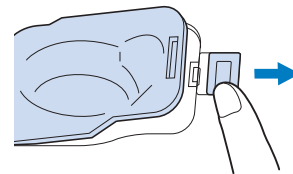

4 Pressione .

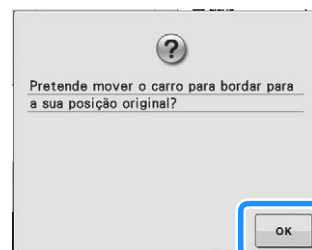



→ O carro retornará à posição original.





5 Coloque o bastidor para bordado.





6 Para retornar ao ponto no padrão onde você parou de costurar, siga os passos de **3** até **6** na próxima seção.

Se a linha arrebentar durante a costura

- 1 Pressione o botão “Iniciar/Parar” para parar a máquina.
- 2 Se a linha superior estiver arrebentada, faça novamente a passagem da linha superior. Se a linha da bobina estiver arrebentada, pressione  e siga as orientações nos passos de 1 até 5 da seção anterior para voltar a colocar a bobina.
- 3 Pressione .



- 4 Pressione , ,  ou  para mover a agulha para trás com o número de pontos correto antes do ponto onde a linha arrebentou.

- * Caso não possa mover de volta ao ponto onde a linha arrebentou, pressione  para selecionar a cor e mover para o início da mesma e depois use , ,  ou  para mover para frente até um pouco antes de onde a linha arrebentou.

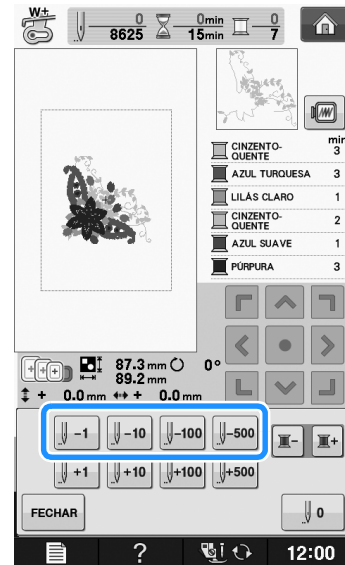

- 5 Pressione  para retornar à tela original.
- 6 Pressione o botão “Dispositivo de Elevação do pé-calcador” para baixar o pé-calcador e pressione o botão “Iniciar/Parar” para continuar a costura.

Começar novamente do início

1 Pressione .



2 Pressione .

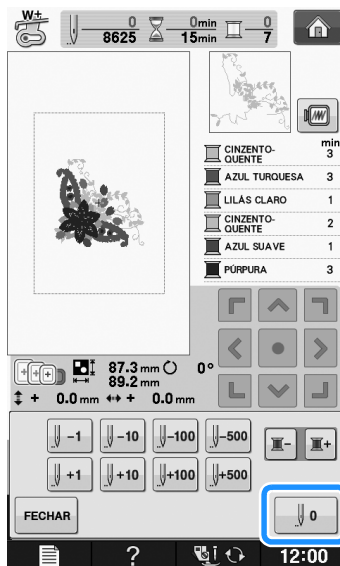

→ O bastidor para bordado se move, retornando a agulha à posição de início do padrão.

3 Pressione o botão “Dispositivo de Elevação do pé-calcador” para baixar o pé-calcador e iniciar a costura.

Retomar o bordado após desligar a energia

A cor e o número do ponto atuais são salvos quando o bordado é interrompido. Na próxima vez que a máquina for ligada você terá a opção de continuar ou excluir o padrão.

Lembrete

- Mesmo se faltar energia no meio do bordado a máquina retornará ao ponto onde o bordado foi interrompido quando for ligada novamente.

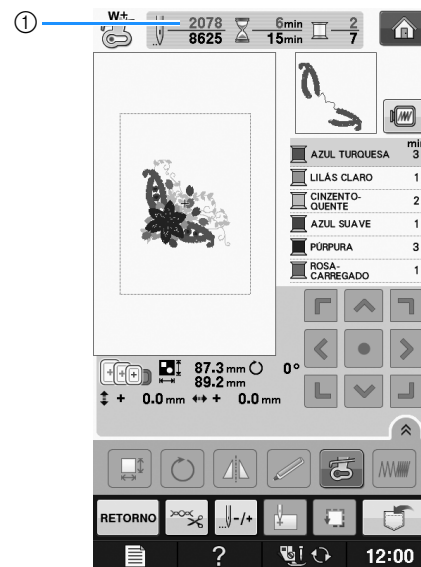

① Número do ponto atual quando o bordado foi interrompido

Nota

- Não remova a unidade de bordado, caso contrário, a máquina não lembrará mais do seu desenho.

1 Ligue a máquina.

2 Siga as instruções mostradas na tela e remova o bastidor para bordado.

→ Será mostrada a mensagem a seguir.

3 Coloque o bastidor para bordado e pressione .

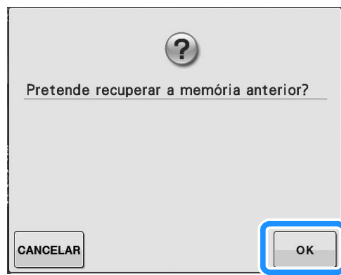

→ A tela de bordado anterior, exibida antes de a máquina ser desligada, aparecerá.



Lembrete

- Se quiser iniciar um novo padrão de bordado, pressione  de modo que a tela de seleção de padrão apareça.

4 Continue o bordado.

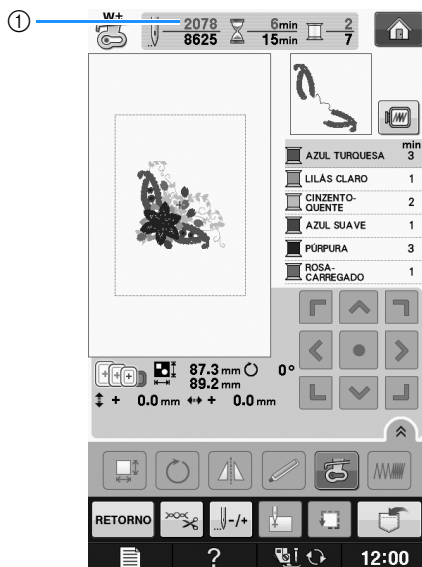

① Número do ponto quando o bordado foi retomado

FAZER AJUSTES NO BORDADO

Regular a tensão da linha

Ao bordar, a tensão da linha deve ser ajustada de modo que a linha superior possa ser vista um pouco no lado avesso do tecido.

■ Tensão correta da linha

O padrão pode ser visto pelo lado avesso do tecido. Se a tensão da linha não estiver ajustada corretamente, o padrão não terá um bom acabamento. O tecido pode ficar enrugado ou a linha pode se romper.



- ① Lado direito
- ② Lado avesso

Siga as operações descritas a seguir para ajustar a tensão da linha de acordo com a situação.

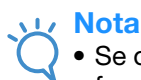

Nota

- Se o ajuste da tensão da linha for muito fraco, a máquina poderá parar durante o bordado. Isso não é sinal de mau funcionamento. Aumente a tensão da linha ligeiramente e comece a bordar novamente.



Lembrete

- Se você DESLIGAR a máquina ou selecionar um padrão diferente, a tensão da linha será ajustada novamente para a configuração automática.
- Ao recuperar um padrão salvo, a configuração de tensão da linha será a mesma de quando o padrão foi salvo.

■ A linha superior está muito apertada

A tensão da linha superior está muito alta, deixando a linha da bobina visível pelo lado direito do tecido.



Nota

- Se a linha da bobina tiver sido passada incorretamente, a linha superior poderá ficar muito esticada. Neste caso, consulte “Colocação da bobina” em “Operações básicas” e passe novamente a linha da bobina.

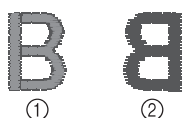

- ① Lado direito
- ② Lado avesso

1 Pressione .

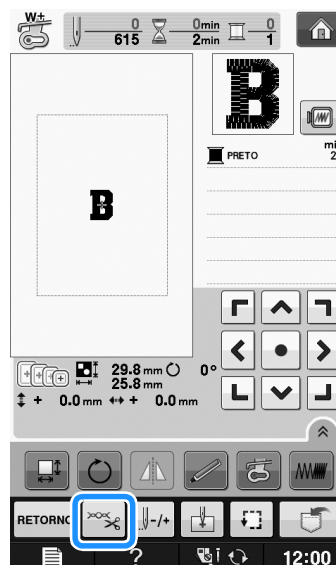

2 Pressione para diminuir a tensão da linha superior. (O número da tensão diminuirá.)

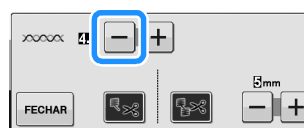

3 Pressione .

■ A linha superior está muito frouxa

Se a tensão da linha superior estiver muito frouxa, a linha superior ficará solta, e surgirá um emaranhado de linhas no lado direito do tecido.

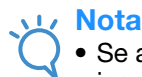

Nota

- Se a linha superior tiver sido passada incorretamente, a linha de cima poderá ficar muito frouxa. Neste caso, consulte “Passar a linha superior” em “Operações básicas” e passe novamente a linha da cima.

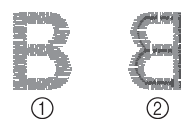

- ① Lado direito
- ② Lado avesso

1 Pressione .

- 2** Pressione **+** para aumentar a tensão da linha superior. (O número da tensão aumentará.)

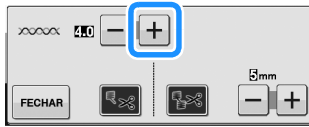

- 3** Pressione **FECHAR**.



Nota

- Com “Tensão do bordado” na tela de configuração, a tensão da linha superior pode ser ajustada para o bordado. A configuração selecionada será aplicada a todos os padrões. Ao bordar, se a tensão geral da linha superior estiver muito alta ou baixa, ajuste-a na tela de configuração. Pressione **+** para aumentar a tensão da linha superior e **-** para diminuí-la. Se um padrão de bordado específico precisar de ajustes finos adicionais, consulte “Regular a tensão da linha” na página E-30.



Ajustar a caixa da bobina (sem cor no parafuso)

A caixa da bobina (sem cor no parafuso) pode ser ajustada quando forem necessárias alterações na tensão da bobina para acomodar linhas da bobina diferentes. Consulte “Acabamentos bonitos de bordado” na página E-21.

Para ajustar a tensão da bobina para a função de bordado, usando a caixa da bobina (sem cor no parafuso), gire o parafuso de cabeça com fenda (-) com uma chave de fenda (pequena).

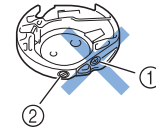

- ① Não gire um parafuso Phillips (+).
- ② Ajuste com uma chave de fenda (pequena).

■ Tensão correta

A linha superior aparece um pouco no avesso do tecido.



- ① Lado direito
- ② Lado avesso

■ A linha da bobina está muito frouxa

A linha da bobina aparece um pouco no lado direito do tecido.



- ① Lado direito
- ② Lado avesso

Se isso ocorrer, gire o parafuso de cabeça com fenda (-) no sentido horário, tendo cuidado para não apertar demais o parafuso, cerca de 30-45 graus para aumentar a tensão da bobina.

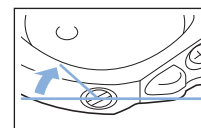

■ A linha da bobina está muito apertada

A linha superior no lado direito do tecido parece estar levantada/enlaçada e a linha da bobina não é vista no avesso do tecido.



- ① Lado direito
② Lado avesso

Se isso ocorrer, gire o parafuso de cabeça com fenda (-) no sentido anti-horário, tendo cuidado para não afrouxar demais o parafuso, cerca de 30-45 graus para diminuir a tensão da bobina.

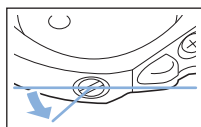

⚠ CUIDADO

- Ao ajustar a caixa da bobina, assegure-se de remover a bobina da caixa da bobina.
- NÃO ajuste a posição do parafuso Phillips (+) da caixa da bobina, pois isso pode causar danos à caixa da bobina, tornando-a inutilizável.
- Se estiver difícil de girar o parafuso de cabeça com fenda (-), não use força. Girar demais o parafuso ou forçar em qualquer direção (rotacional) pode causar danos à caixa da bobina. Caso ocorram danos, a caixa da bobina pode não manter a tensão correta.

Usar a função do cortador de linha automático (CORTE NO FIM DA COR)

A função de cortador de linha automático cortará a linha ao final da costura de cada cor. Inicialmente, esta função está ligada. Para desligá-la, pressione a tecla e depois . Esta função pode ser ligada e desligada durante o bordado.

- * Esta configuração retorna ao seu padrão quando a máquina for desligada.

1 Pressione .

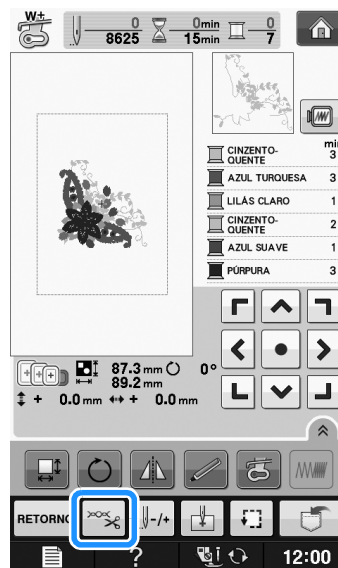

2 Pressione para desligar a função de cortador de linha automático.

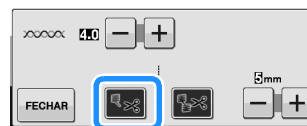

→ A tecla será exibida como .

- * Quando uma cor de linha for costurada, a máquina irá parar sem cortar a linha.

Usar a função de aparagem da linha (APARAGEM NO PONTO DE SALTO)

A função de aparagem da linha irá cortar automaticamente qualquer excesso de linha de pontos de saltos dentro da cor. Inicialmente, esta função está ligada. Para desligá-la, pressione a tecla e depois . Esta função pode ser ligada e desligada durante o bordado.

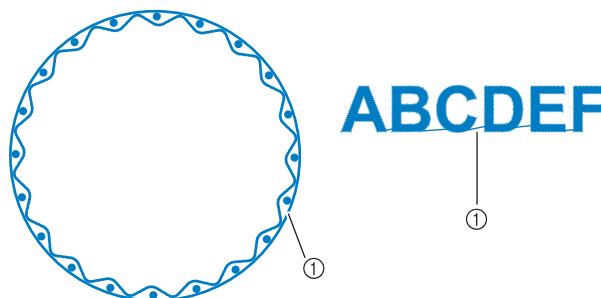

- * Sua configuração personalizada permanece após desligar e ligar a máquina.



① Ponto de salto

**Nota**

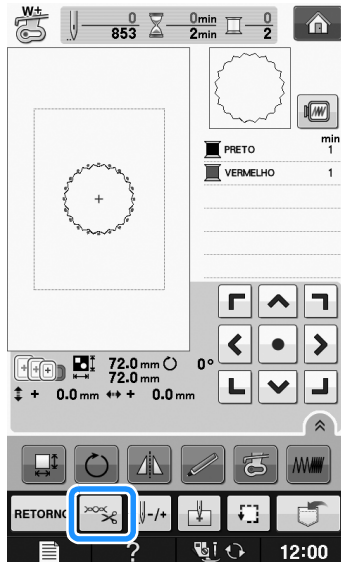
- Quando esta função está ligada, use a agulha de ponta esférica 75/11 para bordar padrões com pontos de salto curtos, como caracteres alfabéticos. O uso de outras agulhas pode fazer com que a linha se rompa.

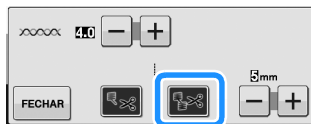
1 Pressione .**2** Pressione  para desligar a função de aparagem da linha.



→ A tecla será exibida como .

- * A máquina não irá aparar a linha antes de mover-se para o próximo ponto.

Selecione o comprimento do ponto de salto para não cortar

Quando a função de aparagem da linha  está ligada, você pode selecionar o comprimento do ponto de salto para não aparar a linha. Esta função pode ser ligada e desligada durante o bordado. Selecione uma configuração de 5 mm até 50 mm, em incrementos de 5 mm.

- * Sua configuração personalizada permanece após desligar e ligar a máquina.

Pressione  ou  para selecionar o comprimento do ponto de salto.

Por exemplo: pressione  para selecionar 25 mm (1 polegada) e a máquina não irá aparar um ponto de salto com 25 mm ou menos antes de mover-se para o próximo ponto.

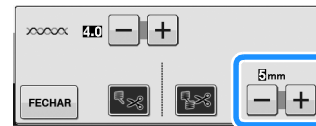
**Nota**

- Se o desenho tiver muitas aparagens é recomendado selecionar uma configuração mais alta de aparagem de ponto de salto para reduzir o excesso de pontas no avesso do tecido.
- Quanto maior o comprimento do ponto de salto selecionado, menor o número de vezes que a máquina irá aparar. Neste caso, mais pontos de salto permanecem na superfície do tecido.

Ajustar a velocidade do bordado**1** Pressione .**2** Na tela "Velocidade máx. de bordado", use .

 para alterar a velocidade máxima de bordado.

- * Você pode escolher entre 3 níveis de velocidade diferentes, 350 ppm, 600 ppm ou 1050 ppm.



Lembrete

- “ppm” é o número de pontos costurados em um minuto.
- Reduza a velocidade de costura quando estiver bordando em tecidos finos, grossos ou pesados.
- A velocidade de costura pode ser alterada depois de o bordado ter sido iniciado.
- A configuração de velocidade máxima de costura não muda até que a nova configuração seja selecionada. A configuração especificada antes de a máquina ser desligada permanecerá selecionada na próxima vez que ela for ligada.
- Reduza a velocidade de costura para 600 ppm ao utilizar linhas especiais, como uma linha metálica.
- Ao selecionar o padrão do trabalho com a bobina, a recomendação da velocidade de bordado é definida em “100 ppm”; contudo, é possível escolher entre 100 ppm, 200 ppm ou 350 ppm.

3 Pressione .

Alterar a exibição das cores de linha

Você pode exibir o nome das cores de linha ou o número da linha de bordado.

Lembrete



- As cores exibidas na tela podem variar levemente das cores dos carretéis reais.

1 Pressione .

2 Em “Exibição de cores de linha”, use .

 para exibir o nome da cor da linha ou o número da linha do bordado.



3 Quando o número da linha **#123** for exibido, use   para selecionar a partir das seis marcas de linha de bordado ilustradas abaixo.



EMBROIDERY / LINHA DE POLIÉSTER Nº

509	Embroidery
804	Embroidery
085	Embroidery

COUNTRY / LINHA DE ALGODÃO Nº*

463	Country
604	Country
155	Country

MADEIRA / LINHA DE POLIÉSTER Nº

1749	Madeira Poly
1630	Madeira Poly
1921	Madeira Poly

MADEIRA / LINHA DE SEDA ARTIFICIAL Nº

1050	Madeira Rayon
1261	Madeira Rayon
1108	Madeira Rayon

LINHA SULKY Nº

1510	Sulky
1193	Sulky
1224	Sulky

ROBISON-ANTON / LINHA DE POLIÉSTER Nº

5514	R-A Poly
5586	R-A Poly
5523	R-A Poly

* Dependendo do país ou região, é vendida a linha poliéster semelhante ao algodão.

4 Pressione .

Alterar a “Visualização do bastidor para bordar”

1 Pressione .

2 Na “Visualização do bastidor para bordar”,

use   para alterar o modo de exibição do bastidor para bordado.

* Existem 16 opções.

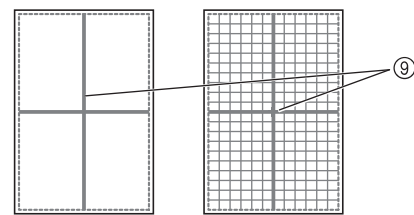
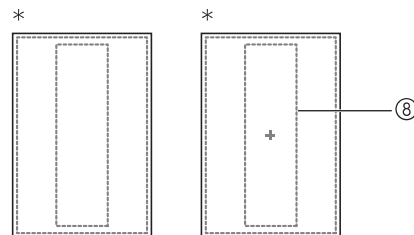
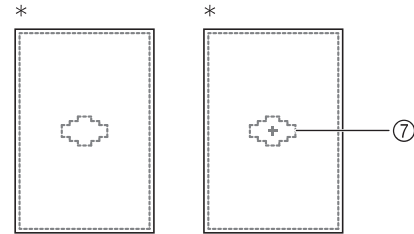
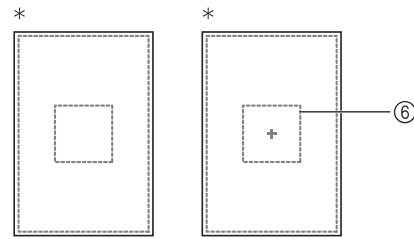
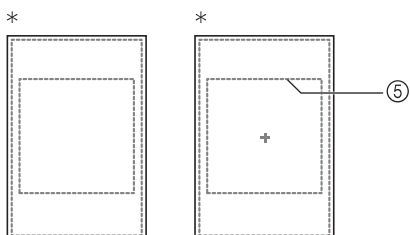
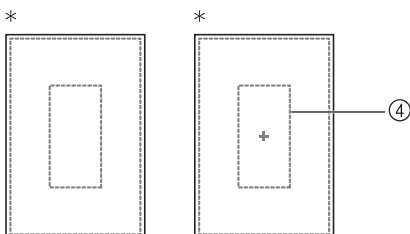
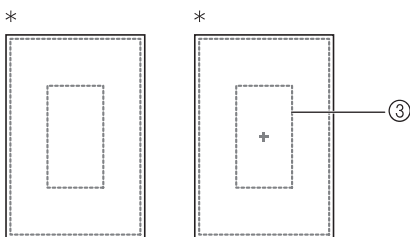
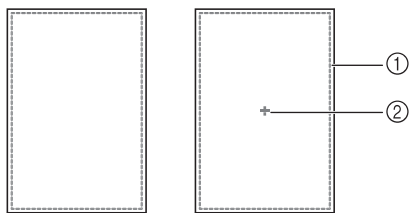

* Para o bastidor opcional para bordado.

- ① Área de bordado do bastidor extragrande
30 cm x 18 cm (12 polegadas x 7 polegadas)
- ② Marca central
- ③ Área de bordado do bastidor grande
18 cm x 13 cm (7 polegadas x 5 polegadas)
- ④ Área de bordado do bastidor opcional para
bordado de arremate
18 cm x 10 cm (7 polegadas x 4 polegadas)
- ⑤ Área de bordado do bastidor opcional para
bordado de acolchoados
15 cm x 15 cm (6 polegadas x 6 polegadas)
- ⑥ Área de bordado do bastidor médio
10 cm x 10 cm (4 polegadas x 4 polegadas)
- ⑦ Área de bordado do bastidor para bordado
pequeno
2 cm x 6 cm (1 polegada x 2-1/2 polegadas)
- ⑧ Área de bordado do bastidor opcional para
bordado de arremate
30 cm x 10 cm (12 polegadas x 4 polegadas)
- ⑨ Linhas de grade

3 Pressione .

REVISAR O PADRÃO

⚠ CUIDADO

- Quando você tiver revisado o padrão, verifique a tela de bastidores para bordado disponíveis e use um bastidor apropriado. Se você utilizar um bastidor para bordado não exibido como disponível para uso, o pé-calcador pode atingir o bastidor e eventualmente causar ferimentos.

Mover o padrão

Use  para mover o padrão na direção mostrada pela seta.

Pressione  para centralizar o padrão.

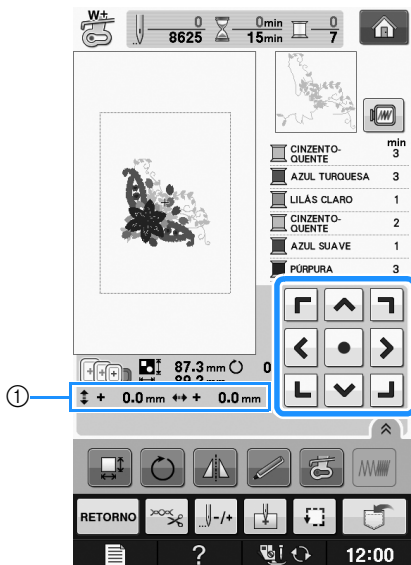

① Distância do centro

O padrão também pode ser movido arrastando-o.

Se um mouse USB estiver conectado, mova o mouse para posicionar o ponteiro sobre o padrão desejado e depois selecione e arraste o padrão. O padrão também pode ser arrastado selecionando-o diretamente na tela com o seu dedo ou com a caneta ponteiro.

Lembrete

- Os padrões não podem ser movidos nas

telas onde  não apareça.



Alinhar o padrão e a agulha

Exemplo: Alinhar o lado inferior esquerdo de um padrão e a agulha

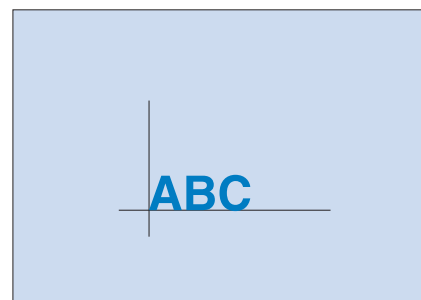

- 1 Marque a posição inicial do bordado no tecido, como mostrado.

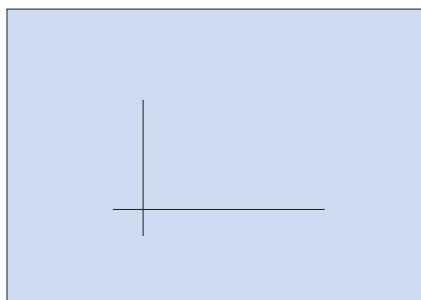

- 2 Pressione .

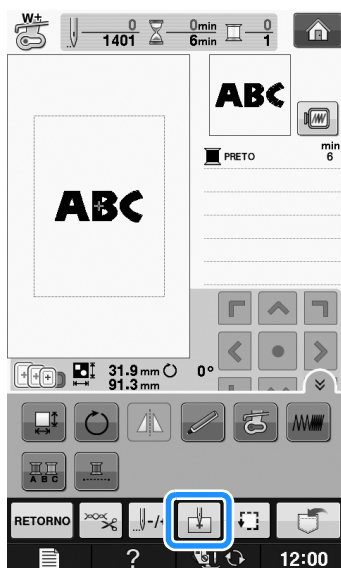

- 3 Pressione .

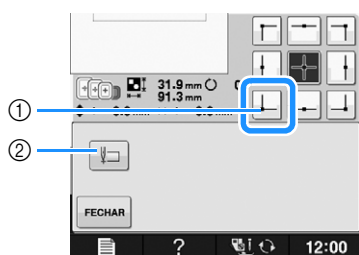

- ① Posição inicial
 ② Esta tecla é usada para alinhar caracteres interligados (consulte a página E-41).
 → A posição da agulha é movida para o canto inferior esquerdo do padrão (o bastidor para bordado se move de modo que a agulha esteja posicionada corretamente).

- 4 Pressione .

- 5 Use  para alinhar a agulha e a marca no tecido e começar a bordar o padrão.

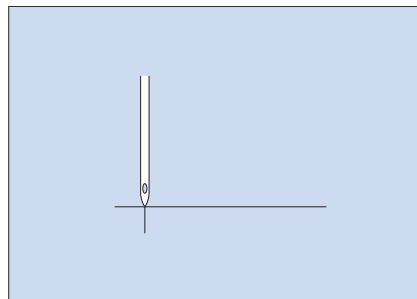







Alterar o tamanho do padrão

- 1 Pressione .



- 2 Selecione a direção na qual irá alterar o tamanho.

- * Pressione  para ampliar o padrão proporcionalmente.
- * Pressione  para reduzir o padrão proporcionalmente.
- * Pressione  para esticar o padrão horizontalmente.
- * Pressione  para compactar o padrão horizontalmente.
- * Pressione  para esticar o padrão verticalmente.
- * Pressione  para compactar o padrão verticalmente.
- * Pressione  para retornar o padrão à sua aparência original.

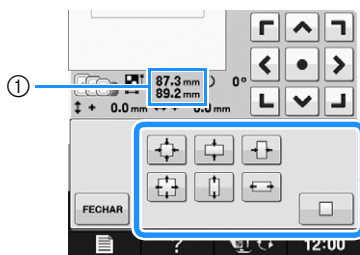

① Tamanho do padrão

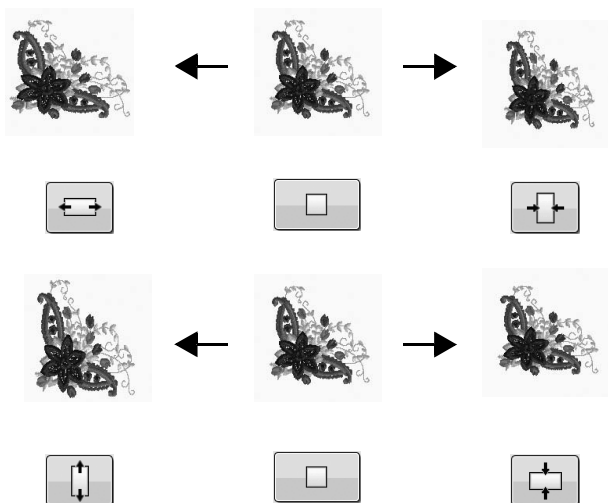

Lembrete

- Alguns padrões ou caracteres podem ser ampliados mais do que outros.
- Alguns padrões ou caracteres podem ser ampliados em maior grau se forem girados em 90 graus.
- Você pode alterar o tamanho do padrão girando o botão de rolagem do mouse. Gire o botão de rolagem do mouse para longe de você para reduzir o padrão. Gire o botão de rolagem do mouse em sua direção para ampliar o padrão.







3 Pressione **FECHAR** para retornar à tela original.

Girar o padrão

1 Pressione .



2 Selecione o ângulo de rotação para o padrão.

- * Pressione  para girar o padrão em 90 graus para a esquerda.
- * Pressione  para girar o padrão em 90 graus para a direita.
- * Pressione  para girar o padrão em 10 graus para a esquerda.
- * Pressione  para girar o padrão em 10 graus para a direita.
- * Pressione  para girar o padrão em 1 grau para a esquerda.
- * Pressione  para girar o padrão em 1 grau para a direita.
- * Pressione  para retornar o padrão à sua posição original.

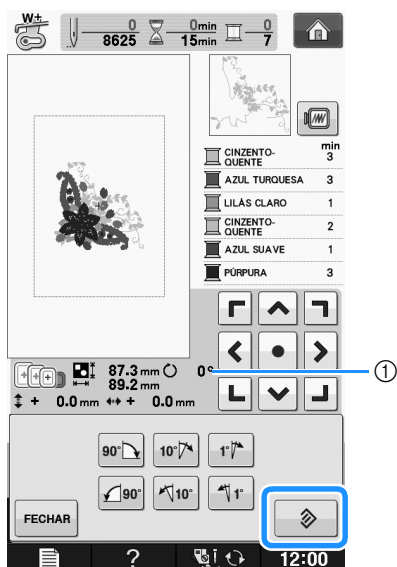

① Grau de rotação





Lembrete

- Você pode girar o padrão girando o botão de rolagem do mouse. Gire o botão de rolagem do mouse para longe de você para girar o padrão em 10 graus para a esquerda. Gire o botão de rolagem do mouse em sua direção para girar o padrão em 10 graus para a direita.

- 3** Pressione  para retornar à tela original.

Criar uma imagem espelhada horizontalmente

Pressione  de modo que apareça como  para criar uma imagem espelhada horizontalmente do padrão selecionado. Pressione  novamente para retornar o padrão ao normal.



Ampliar a tela de edição

Amplie a tela de edição pressionando .

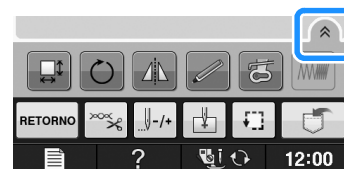

Pressione  para fechar a tela ampliada.



Alterar a densidade (apenas caracteres alfabéticos e padrões de moldura)

Para alguns caracteres alfabéticos e padrões de moldura a densidade da linha pode ser alterada.



Você pode especificar uma configuração entre 80% e 120% em incrementos de 5%.

1 Pressione .

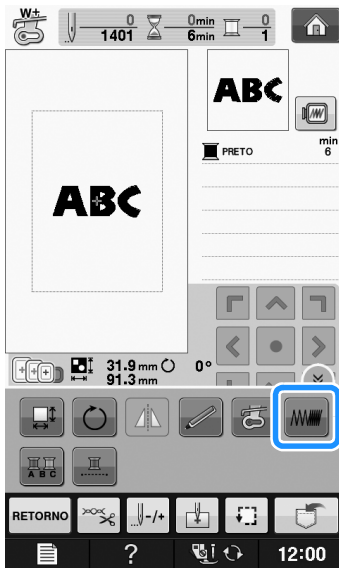
- * Pressione  para exibir todas as teclas de função na tela.



2 Alterar a densidade.

- * Pressione  para tornar o padrão menos denso.
- * Pressione  para tornar o padrão mais denso.

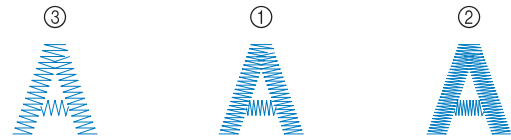
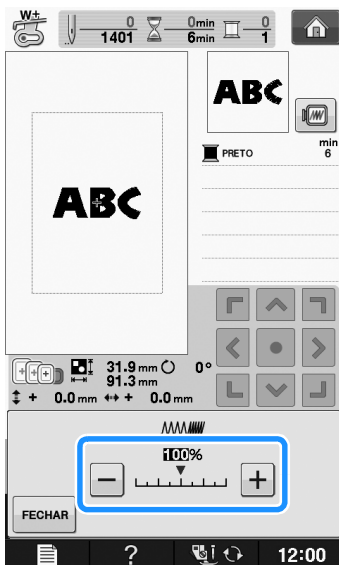

- ① Normal
 - ② Fino (pontos mais juntos)
 - ③ Grosso (pontos mais afastados)
- A densidade do padrão é alterada cada vez que você pressiona um botão.

3 Pressione para retornar à tela de seleção de padrão.

Alterar as cores dos padrões de caracteres alfabéticos

Padrões de caracteres alfabéticos combinados podem ser costurados com cada letra em uma cor diferente. Se "MULTI COLOR" estiver definido, a máquina para após costurar cada caractere, de modo que a linha possa ser alterada para uma cor diferente.

1 Pressione de modo que ela apareça como .

- * Pressione  para exibir todas as teclas de função na tela.
- * Pressione a tecla novamente para retornar à configuração original.

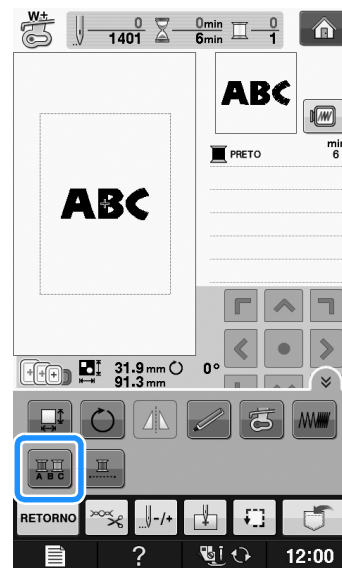

- 2** Após um caractere estar costurado, altere a cor da linha e então costure o próximo caractere.

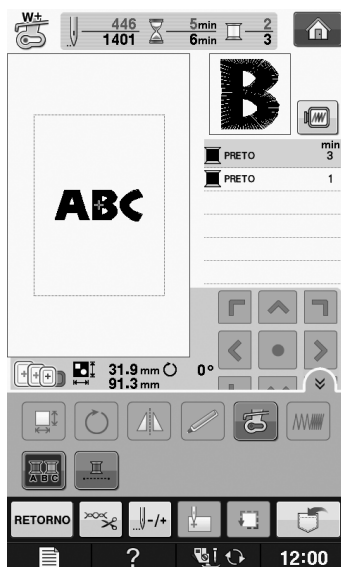

- 2** Pressione .

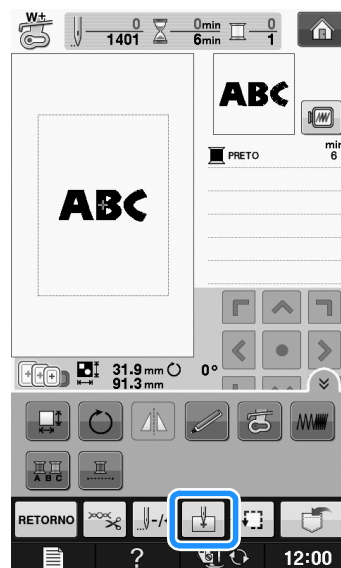

Bordar caracteres interligados

Siga o procedimento descrito abaixo para bordar caracteres interligados em uma única linha quando o padrão inteiro ultrapassar o bastidor para bordado.

Exemplo: Interligando os caracteres “DEF” com “ABC”

A B C D E F

- 1** Selecione os padrões de caractere para “ABC”.



Nota

- Para obter detalhes sobre a seleção de padrões de caractere, consulte “Selecionar padrões de caractere” na página E-5.

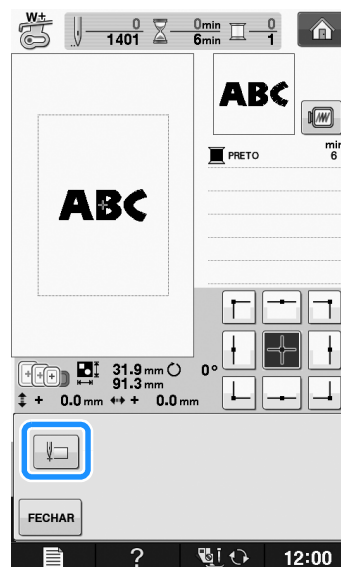

- 3** Pressione .



→ A agulha é posicionada no canto inferior esquerdo do padrão. O bastidor move-se para posicionar a agulha corretamente.





Nota

- Para cancelar a configuração de ponto de início e retorná-lo ao centro do padrão, pressione .
- Use  para selecionar um ponto de início diferente do bordado.

4 Pressione  .

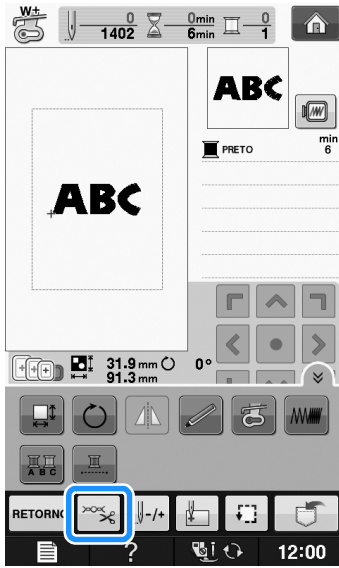
5 Pressione  .



6 Pressione  para desligar a função de cortador de linha e depois pressione  .

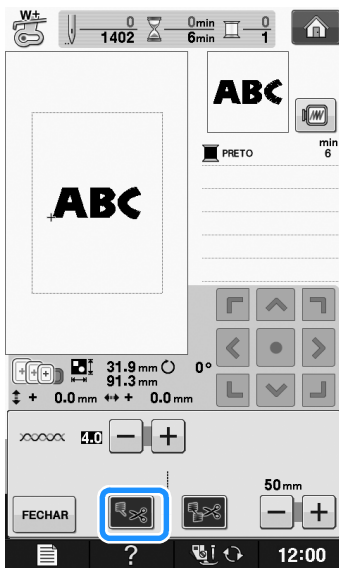

7 Pressione o botão "Iniciar/Parar".

8 Depois que os caracteres são bordados, corte as linhas deixando um comprimento generoso nas pontas, retire o bastidor para bordado e depois coloque o bastidor para bordado novamente de modo que possa bordar o restante dos caracteres ("DEF").

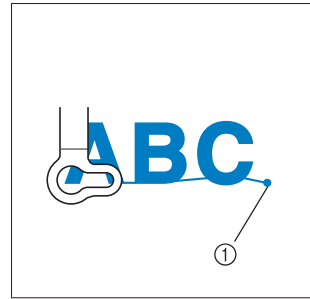

① Posição de término do bordado

9 Conforme o passo ①, selecione os desenhos de caracteres "DEF".

10 Pressione  .

11 Pressione  .

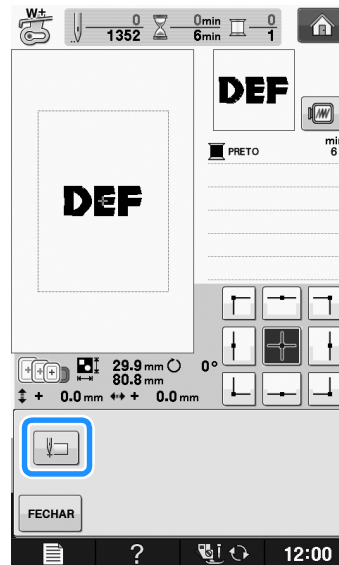

→ A agulha é posicionada no canto inferior esquerdo do padrão. O bastidor move-se para posicionar a agulha corretamente.

12 Pressione  .

- 13 Utilize  para alinhar a agulha com a posição de término do bordado do padrão anterior.

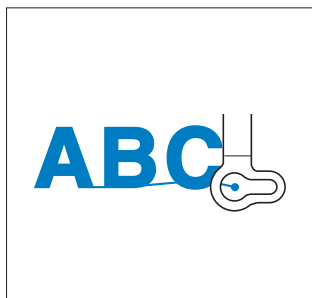



- 14 Pressione o botão “Iniciar/Parar” para começar a bordar os padrões de caractere restantes.



Bordado sem interrupção (monocromático - usando uma única cor)

O padrão selecionado pode ser bordado com uma única cor em vez de várias cores. A máquina hesitará, mas não irá parar entre intervalos de cor e continuará até que o padrão seja concluído.

Pressione  para que os passos multicoloridos fiquem sombreados e o padrão selecionado será bordado em uma única cor, em vez de trocar a linha ao bordar. Pressione  novamente para retornar às configurações originais do padrão.

* Pressione  para exibir todas as teclas de função na tela.



→ A cor de linha exibida na tela ficará destacada em cinza.



Lembrete

- Mesmo se a função de bordado sem interrupção  tiver sido definida, a função de cortador de linha automático e a função de aparagem da linha podem ser usadas (consulte a página E-32).

USAR A FUNÇÃO DE MEMÓRIA

Precauções com os dados de bordado

Observe as seguintes precauções ao utilizar arquivos de bordados diferentes daqueles criados e salvos nesta máquina.

CUIDADO

- Ao utilizar dados de bordado que não os nossos padrões originais, a linha pode arrebentar ou a agulha pode quebrar ao costurar com uma densidade de ponto muito fina ou ao costurar três ou mais pontos sobrepostos. Nesse caso, use um dos nossos programas exclusivos de criação de desenhos para editar o arquivo desse bordado.

Tipos de arquivos de bordado que podem ser utilizados

- Somente arquivos de dados de bordados .pes, .phc e .dst podem ser utilizados nessa máquina. O uso de dados que não aqueles salvos usando nossos sistemas de desenho de dados ou nossas máquinas pode causar mau funcionamento na máquina de bordar.

Tipos de dispositivos/mídias USB que podem ser usadas

O arquivo de bordado pode ser salvo ou acessado da mídia USB. Utilize mídia que esteja de acordo com as seguintes especificações.

- Drive de memória Flash USB
- Drive de disquete USB

Os dados de ponto podem apenas ser recuperados.

- Unidades USB CD-ROM, CD-R, CD-RW

Você também pode usar os tipos de mídia a seguir com o módulo de leitor de cartões de memória USB/gravador de cartões USB.

- Secure Digital (SD) Card
- CompactFlash
- Memory Stick
- Smart Media
- Multi Media Card (MMC)
- xD-Picture Card



Nota

- A velocidade de processamento pode variar de acordo com a quantidade de dados armazenada.
- Pode ser que haja alguma mídia USB que você não consiga utilizar com esta máquina. Visite nosso site para obter mais informações.
- A luz de acesso começará a piscar depois que você inserir os dispositivos/mídia USB e levará de 5 a 6 segundos para reconhecê-los. (O tempo varia de acordo com o dispositivo/mídia USB).



Lembrete

- Para criar pastas de arquivo, use um computador.
- Você pode utilizar letras e números nos nomes dos arquivos. Além disso, se o nome do arquivo contiver até oito caracteres, aparecerá na tela o nome todo do arquivo. Se o nome do arquivo contiver mais de oito caracteres de comprimento, somente os seis primeiros caracteres seguidos por “~” e um número aparecem como o nome do arquivo.

Podem ser usados computadores e sistemas operacionais com as especificações a seguir

- Modelos compatíveis:
PC da IBM com uma porta USB como equipamento padrão
Computador compatível com o PC da IBM com uma porta USB como equipamento padrão
- Sistemas operacionais compatíveis:
Microsoft Windows XP, Windows Vista, Windows 7

Precauções ao usar o computador para criar e salvar dados

- Se o nome da pasta/arquivo de bordado não puder ser identificado, por exemplo, por conter caracteres especiais, a pasta/arquivo não será exibida. Se isso ocorrer, mude o nome da pasta/arquivo. Recomendamos usar as 26 letras do alfabeto (maiúsculas e minúsculas), os números de 0 a 9, “-” e “_”.
- Se forem selecionados dados de bordado com mais de 30 cm × 18 cm (aprox. 12 polegadas × 7 polegadas), será mostrada uma mensagem perguntando se você deseja girar o padrão em 90 graus.
Mesmo após serem girados 90 graus, dados de bordado com mais de 30 cm × 18 cm (aprox. 12 polegadas × 7 polegadas) não podem ser usados.
(Todos os desenhos devem estar nos limites de 30 cm × 18 cm (aprox. 12 polegadas × 7 polegadas) de tamanho do campo de desenho).
- Os arquivos .pes salvos com o número de pontos ou o número de cores excedendo os limites especificados não poderão ser exibidos no display. O desenho combinado não pode exceder um número máximo de 500.000 pontos ou 125 trocas de cor (esses números são aproximados, pois dependem do tamanho total do desenho). Utilize um dos nossos programas exclusivos de criação de desenhos para editar o padrão do bordado de modo que ele se enquadre nessas especificações.
- Dados de bordado armazenados em uma pasta criada em mídia USB podem ser recuperados.

- Não crie pastas em “Disco Removível” em um computador. Se os dados de bordado estiverem armazenados em uma pasta em “Disco Removível”, esses dados de bordado não podem ser recuperados pela máquina.
- A máquina irá reconhecer os dados de bordado mesmo se a unidade de bordado não estiver instalada.

■ Arquivos de bordado Tajima (.dst)

- Os dados .dst são exibidos na tela de lista de padrões por nome do arquivo (a imagem real não pode ser exibida). Somente os primeiros oito caracteres do nome do arquivo poderão ser exibidos na tela.
- Como os arquivos Tajima (.dst) não contêm informações específicas de cores das linhas, eles são exibidos com a nossa sequência padrão de cores de linha. Confira na visualização e troque as cores de linha como desejar.

■ Salvar padrões de bordado na memória da máquina

Você pode salvar padrões de bordado que personalizou e irá utilizar com frequência, por exemplo, seu nome, padrões que tenham sido girados ou que tiveram o tamanho alterado, padrões que tiveram a posição de costura alterada, etc. Podem ser salvos no total cerca de 1 MB de padrões na memória da máquina.



Nota

- Não DESLIGUE a fonte de energia principal enquanto a tela “Salvando...” estiver sendo exibida. Você perderá o padrão que estiver salvando.



Lembrete

- Leva alguns segundos para salvar um padrão na memória da máquina.
- Consulte a página E-48 para obter mais informações sobre como acessar um padrão já salvo.

- 1 Pressione quando o padrão que deseja salvar estiver na tela de bordado.



- 2 Pressione .

- * Pressione **FECHAR** para retornar à tela original sem salvar.



→ A tela “Salvando...” é exibida. Quando o padrão for salvo, a tela original será exibida automaticamente.

■ Se a memória estiver cheia

Se a tela abaixo for exibida, o número máximo de padrões foi salvo ou o padrão que você quer salvar ocupa muita memória e a máquina não pode salvá-lo. Se você excluir um padrão salvo anteriormente, poderá salvar o padrão atual.

- 1 Pressione **OK**.

- * Pressione **CANCELAR** para retornar à tela original sem salvar.

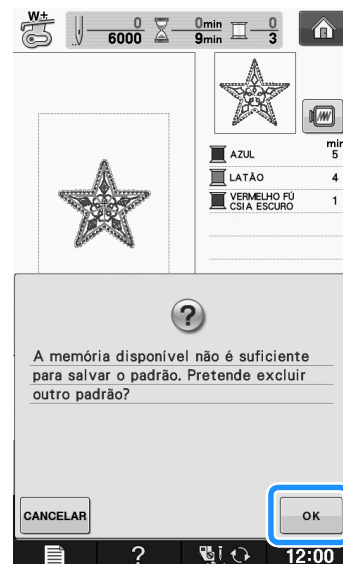

→ A máquina exibirá os padrões salvos atualmente.

2 Selecione o padrão que você deseja excluir.



3 Pressione .

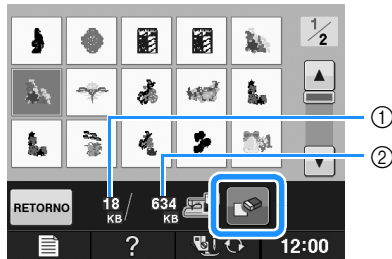

- ① Quantidade de memória usada pelo padrão a ser excluído
- ② Quantidade de memória necessária para salvar o padrão atual

4 Pressione .

- * Se você decidir não excluir o padrão, pressione .

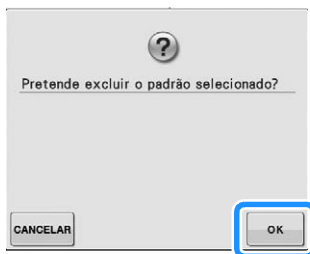

→ A tela “Salvando...” será exibida. Quando o padrão for salvo, a tela original será exibida automaticamente.



Nota

- Não DESLIGUE a fonte de energia principal enquanto a tela “Salvando...” estiver sendo exibida. Você perderá o padrão que estiver salvando.

 **Lembrete**

- Se houver memória suficiente disponível após excluir o padrão, o padrão que você quer salvar será salvo automaticamente. Se não houver memória suficiente disponível após excluir o padrão, repita os passos acima para excluir outro padrão da memória da máquina.
- Leva alguns segundos para salvar um padrão.
- Consulte a página E-48 para obter maiores informações sobre recuperar os padrões salvos.

Salvar padrões de bordado em mídia USB

Ao enviar desenhos de bordado da máquina para uma mídia USB, conecte a mídia USB à porta USB da máquina.

 **Lembrete**

- As mídias USB estão disponíveis no comércio, mas algumas delas podem não ser utilizáveis com esta máquina. Visite nosso site para obter mais informações.
- Dependendo do tipo da mídia USB a ser utilizado, conecte o dispositivo USB diretamente à porta USB da máquina ou conecte o leitor/gravador de mídia USB à porta USB da máquina.
- A mídia USB pode ser inserida ou removida a qualquer momento, exceto enquanto um padrão estiver sendo salvo ou excluído.

1 Pressione  quando o padrão que deseja salvar estiver na tela de bordado.



2 Insira a mídia USB na porta USB da máquina.

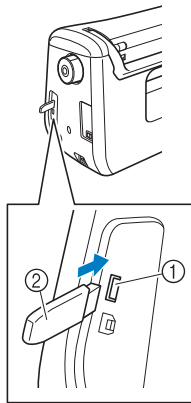

- ① Porta USB
- ② Mídia USB

Nota

- A velocidade de processamento pode variar de acordo com a quantidade de dados.
- Não insira nada que não seja mídia USB na porta para mídia USB. Caso contrário, o drive da mídia USB poderá ficar danificado.

3 Pressione .

- * Pressione  para retornar à tela original sem salvar.



→ A tela “Salvando...” é exibida. Quando o padrão for salvo, a tela original será exibida automaticamente.

Nota

- Não insira ou remova a mídia USB enquanto a tela “Salvando...” for exibida. Você perderá alguns ou todos os padrões que estiver salvando.

Salvar padrões de bordado no computador

Usando o cabo USB fornecido, a máquina pode ser conectada ao seu computador e os padrões de bordado podem ser recuperados temporariamente e salvos na pasta “Disco Removível” no seu computador. No total, cerca de 772 KB de padrões de bordado podem ser salvos no “Disco Removível”, mas os padrões de bordado salvos são excluídos quando a máquina é DESLIGADA.

Nota

- Não DESLIGUE a fonte de energia principal enquanto a tela “Salvando...” estiver sendo exibida. Você perderá o padrão que estiver salvando.

1 Conecte o conector do cabo USB à porta USB do computador correspondente e à porta USB da máquina.

2 Ligue seu computador e selecione “Computador (Meu Computador)”.

- * O cabo USB pode ser conectado às portas USB do computador e da máquina de bordar independentemente de estarem ligados ou não.

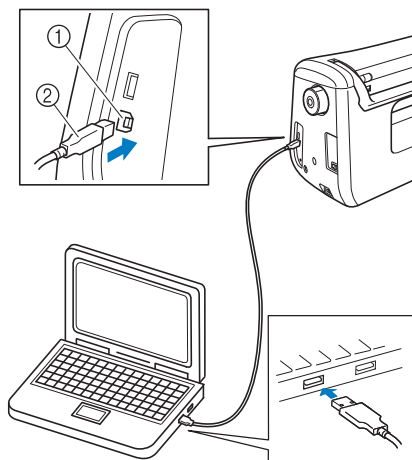

- ① Porta USB para computador
- ② Conector do cabo USB
- O ícone de “Disco Removível” aparecerá “Computador (Meu Computador)” no computador.

Nota

- Os conectores do cabo USB podem ser inseridos em uma porta USB somente em uma direção. Se estiver difícil inserir o conector, não force a inserção. Verifique a orientação do conector.
- Para obter detalhes sobre a posição da porta USB do computador (ou hub USB), consulte o manual de instruções do equipamento correspondente.

- 3** Pressione  quando o padrão que deseja salvar estiver na tela de bordado.



- 4** Pressione  .

* Pressione **FECHAR** para retornar à tela original sem salvar.

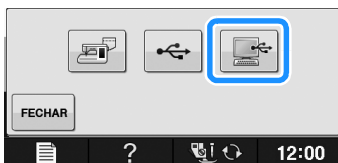

→ O padrão será temporariamente salvo em “Disco Removível” sob “Computador (Meu Computador)”.

- 5** Selecione o arquivo “.phc” do padrão em “Disco Removível” e copie o arquivo no computador.

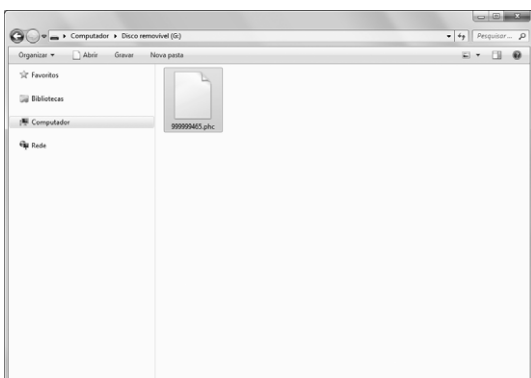

Recuperar padrões da memória da máquina

- 1** Pressione  .



→ A máquina exibe os padrões que estão atualmente na memória.

- 2** Pressione a tecla do padrão que você deseja recuperar.

* Pressione **RETORNO** para retornar à tela original.



- 3** Pressione **BORDADOS** .

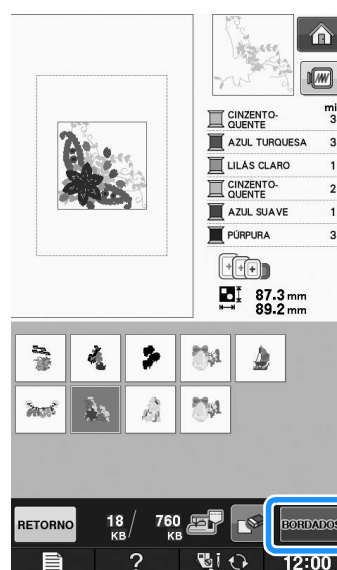

→ A tela de bordado é exibida.

Recuperar da mídia USB

Você pode recuperar um determinado padrão de bordado de uma mídia USB direta ou de uma pasta em uma mídia USB. Se o padrão de bordado estiver em uma pasta, verifique cada pasta para localizá-lo.



Nota

- A velocidade de processamento pode variar de acordo com a quantidade de dados.

1 Insira a mídia USB na porta USB da máquina (consulte a página E-46).

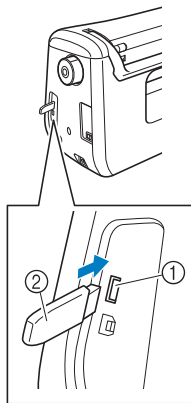

- ① Porta USB
- ② Mídia USB

2 Pressione .



→ Os padrões de bordado e uma pasta, em uma pasta principal, são exibidos.

3 Pressione quando houver uma subpasta para classificar dois ou mais padrões de pontos para a mídia USB, o padrão de bordado na subpasta será exibido.

- * Pressione para retornar à tela original sem recuperar.

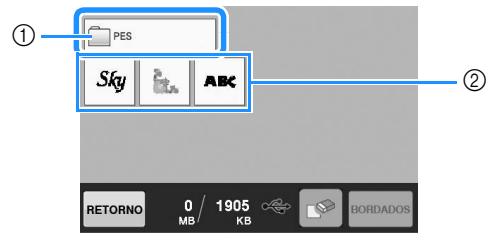

- ① Nome da pasta
- ② Padrões de bordado na mídia USB
- ③ Caminho
 - * Caminho para exibir a pasta atual no topo da lista. Os padrões de bordado e as subpastas dentro de uma pasta são exibidos.
 - * Pressione para retornar à pasta anterior.
 - * Use o computador para criar pastas. Não podem ser criadas pastas com a máquina.

4 Pressione a tecla do padrão que você deseja recuperar.

- * Pressione para retornar à tela original.

5 Pressione .

- * Pressione para excluir o padrão. O padrão será excluído da mídia USB.

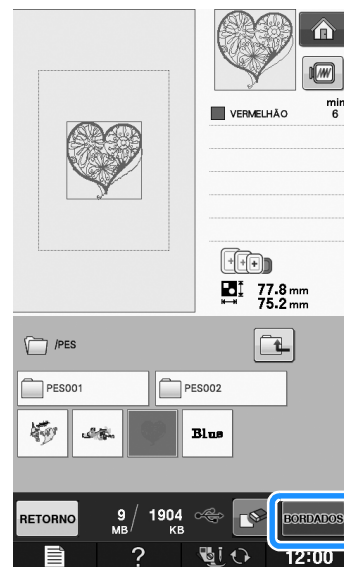

→ A tela de bordado é exibida.

Recuperar do computador

- 1 Ligue o conector do cabo USB nas portas USB correspondentes do computador e da máquina (consulte a página E-47).
- 2 No computador, abra “Computador (Meu Computador)” e vá para “Disco Removível”.

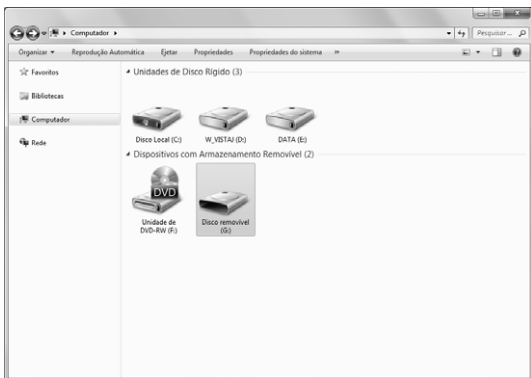

- 3 Mova/copie os dados do padrão para “Disco Removível”.

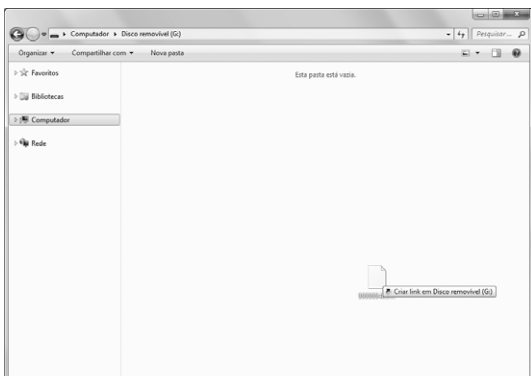

→ Os dados do padrão no “Disco Removível” são gravados na máquina.



Nota

- Não desconecte o cabo USB durante a gravação do arquivo.
- Não crie pastas dentro do “Disco Removível”. Como as pastas não são exibidas, os dados de padrões de ponto dentro de pastas não podem ser recuperados.

- 4 Pressione .



→ Os padrões no computador são exibidos na tela de seleção.

- 5 Pressione a tecla do padrão que você deseja recuperar.

* Pressione **RETORNO** para retornar à tela original.

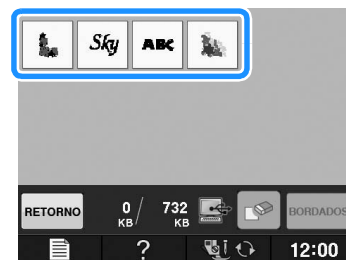

- 6 Pressione **BORDADOS**.

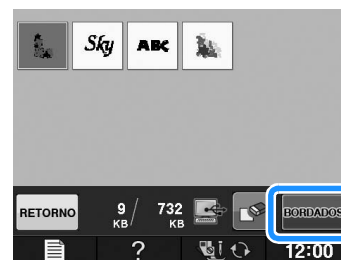

→ A tela de bordado é exibida.

APLICAÇÕES DE BORDADO

Usar um padrão de moldura para fazer uma aplicação (1)

Você pode usar os padrões emoldurados do mesmo tamanho e forma para criar uma aplicação. Bordar um padrão com ponto reto e um padrão com ponto cheio.

- 1 **Selecione um padrão de moldura com ponto reto. Borda o padrão no material da aplicação e depois corte cuidadosamente ao redor do lado externo da forma.**

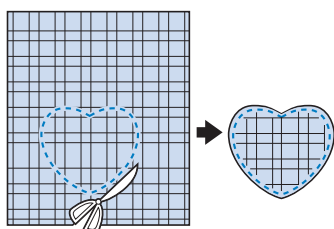
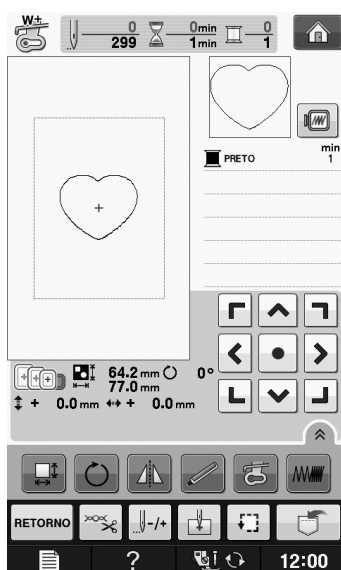

- 2 **Borde o mesmo padrão do passo 1 no tecido base.**

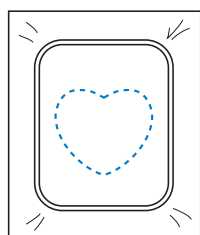

- 3 **Aplique uma camada fina de cola para tecidos ou de adesivo temporário em spray na parte de trás da aplicação criada no passo 1. Coloque a aplicação no tecido base, coincidindo as formas.**

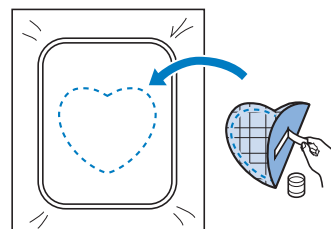

- 4 **Selecione o padrão de moldura em ponto cheio do mesmo formato que o da aplicação. Borda sobre a aplicação e o tecido base a partir do passo 3 para criar a aplicação.**

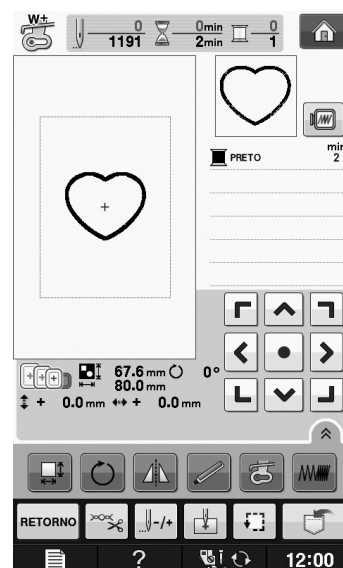

Nota

- Caso altere o tamanho ou a posição dos padrões ao selecioná-los, anote o tamanho e a localização.

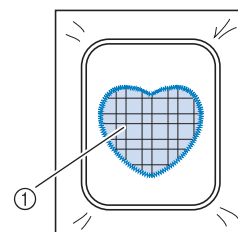

① Material da aplicação

Usar um padrão de moldura para fazer uma aplicação (2)

Este é um segundo método para fazer aplicação usando padrões de bordado. Usando este método, você não precisa alterar o tecido no bastidor para bordado. Borda um padrão com ponto reto e um padrão com ponto cheio.

- 1 **Selecione um padrão de moldura com ponto reto e borde o padrão no tecido base.**

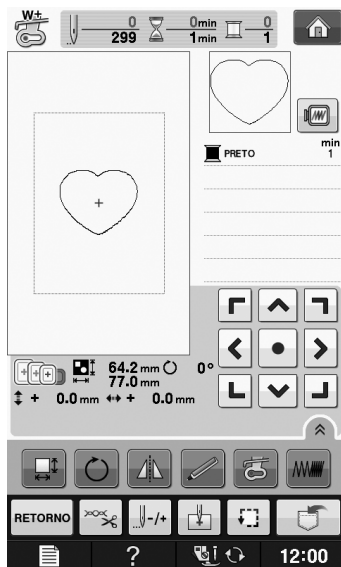

- 2 **Coloque o tecido da aplicação sobre o padrão bordado no passo 1.**

* Assegure-se de que o tecido da aplicação cubra totalmente a linha da costura.

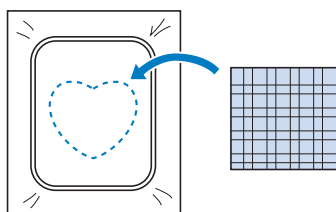

- 3 **Borde o mesmo padrão no tecido da aplicação.**

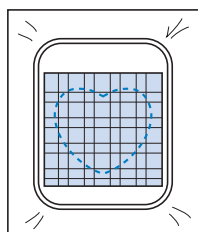

- 4 **Retire o bastidor para bordado da unidade de bordado e corte ao redor da parte externa dos pontos.**

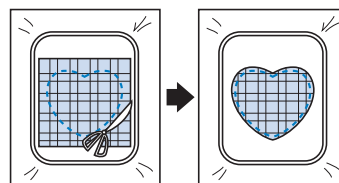

Nota

- Não remova o tecido do bastidor para bordado para cortá-lo. Além disso, não estique ou aperte o tecido. Caso contrário, o tecido pode afrouxar no bastidor.

- 5 **Selecione o padrão de moldura em ponto cheio da mesma forma que o da aplicação.**

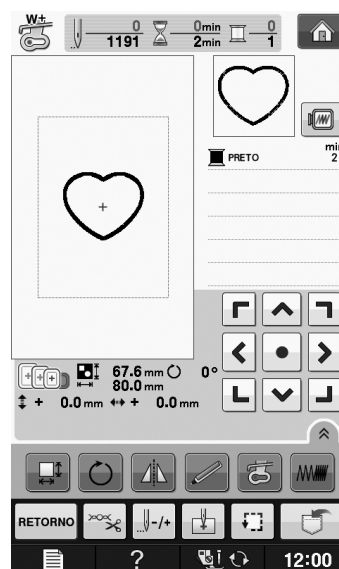

Nota

- Não altere o tamanho ou a posição do padrão.
- Caso altere o tamanho ou a posição dos padrões ao selecioná-los, anote o tamanho e a localização.

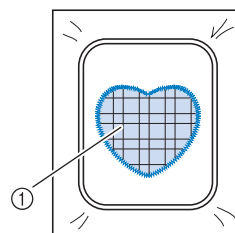

① Material da aplicação

- 6** Recoloque o bastidor para bordado na unidade de bordado e borde o padrão em ponto cheio para criar a aplicação.

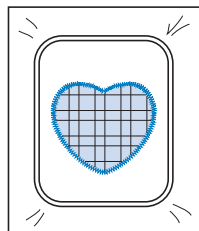

Costurar padrões de bordado divididos

Podem ser costurados padrões de bordado divididos criados com o PE-DESIGN Ver.7 ou mais recente, ou com o PE-DESIGN NEXT. Com os padrões de bordado divididos, desenhos de bordado maiores que a moldura do bastidor são divididos em várias seções, as quais se combinam para criar um único padrão após cada seção ser costurada.

Para obter detalhes sobre a criação de padrões de bordado divididos e obter instruções mais detalhadas de costura, consulte o manual de instrução incluso com o PE-DESIGN Ver.7 ou mais recente, ou com o PE-DESIGN NEXT.

O procedimento a seguir descreve como ler o padrão de bordado dividido (mostrado abaixo) a partir da mídia USB e bordá-lo.

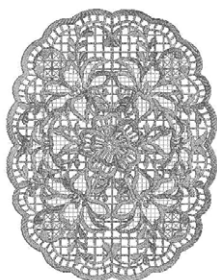

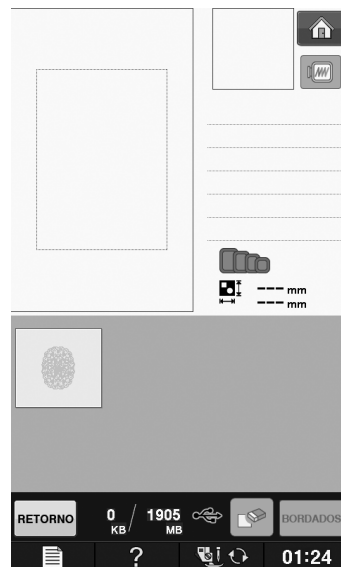

- 1** Conecte à máquina a mídia contendo o padrão de bordado dividido e então selecione o padrão de bordado dividido a ser bordado.

- * Para obter detalhes sobre a recuperação de padrões, consulte "Selecionar padrões de cartões de memória" na página E-7, "Recuperar da mídia USB" na página E-49 ou "Recuperar do computador" na página E-50.



- Aparecerá uma tela na qual uma seção do padrão de bordado dividido pode ser selecionada.

- 2** Selecione a seção  a ser bordada.

- * Selecione as seções na ordem alfabética.
- * Podem ser exibidas no máximo 12 seções em uma página. Se houver 13 ou mais seções no padrão, pressione  ou  para exibir a página anterior ou a próxima página.

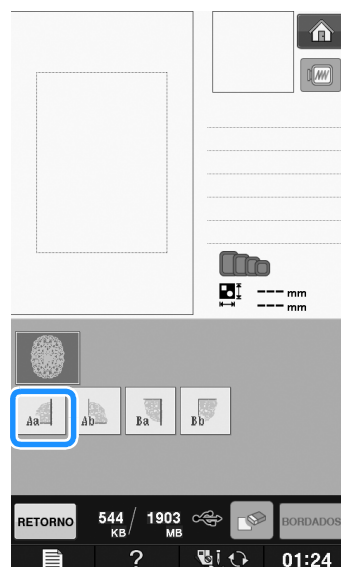

3 Pressione **BORDADOS**.

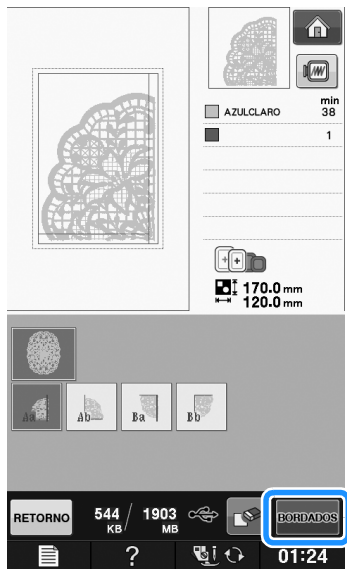

4 Se necessário, edite o padrão.

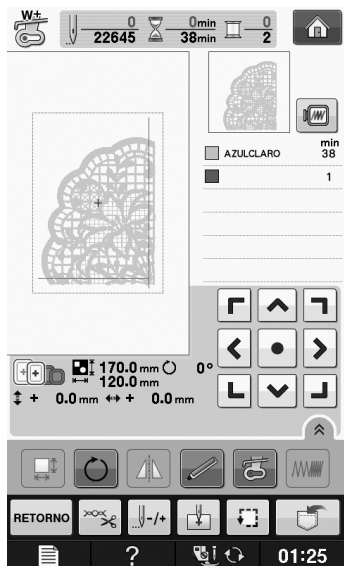

* Para obter detalhes, consulte a seção "REVISAR O PADRÃO" na página E-36.



Lembrete

- O padrão pode ser girado 90° para a esquerda ou para a direita quando  é pressionado.

5 Pressione o botão "Iniciar/Parar" para bordar a seção do padrão.

6 Quando o bordado é concluído, a tela abaixo é exibida. Pressione **OK**.

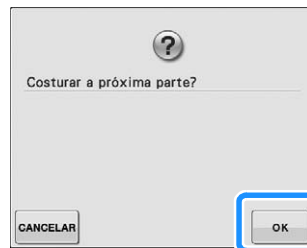

→ Aparecerá uma tela na qual uma seção do padrão de bordado dividido pode ser selecionada.

7 Repita os passos de **2** a **6** para bordar as seções restantes do padrão.



Bordados

Capítulo 2

Edição do Bordado

EXPLICAÇÃO DAS FUNÇÕES.....	57
SELECIONAR PADRÕES PARA EDITAR	58
Selecionar padrões de bordado/“Exclusivos” da Brother/ Padrões de alfabeto florais/Molduras/ Padrões para bordados com a bobina	59
Selecionar padrões de caracteres alfabéticos.....	59
EDITAR PADRÕES	61
■ Funções das teclas.....	62
Mover o padrão	63
Girar o padrão	63
Alterar o tamanho do padrão.....	63
Excluir o padrão	63
Exibir padrões na tela ampliados em 200%	63
Alterar a configuração dos padrões de caractere.....	64
Alterar o espaçamento entre os caracteres	64
Reduzir o espaçamento entre os caracteres.....	65
Separar padrões de caracteres combinados	65
Alterar a cor de cada um dos caracteres do alfabeto em um padrão	66
Bordar caracteres interligados	67
Alterar a cor da linha	67
Criar uma tabela de linhas personalizadas.....	68
■ Adicionar uma cor à tabela de linhas personalizadas usando a lista	69
■ Salvar a tabela de linhas personalizadas em mídia USB	70
■ Recuperar os dados da tabela de linhas personalizadas a partir da mídia USB	70
Escolher uma cor na tabela de linhas personalizadas.....	71
Desenhar padrões repetidos	72
■ Costurar padrões repetidos	72
■ Repetir um elemento de um padrão repetido.....	74
■ Ordenar padrões repetidos por cor.....	75
■ Atribuir marcas de linha	75
Bordar o padrão repetidamente	76
Duplicar um padrão.....	78
Após a edição	79
COMBINAR PADRÕES	80
Editar padrões combinados.....	80
■ Selecionar padrões de bordado combinados	82
Costurar padrões combinados	83
VÁRIAS FUNÇÕES DE BORDADO	84
Bordado sem interrupção (monocromático - usando uma única cor)	84
Alinhando o bordado	84
USAR A FUNÇÃO DE MEMÓRIA	85

EXPLICAÇÃO DAS FUNÇÕES

Com as funções de “Edição do Bordado”, você pode combinar padrões de bordado e caracteres, alterar o tamanho de padrões, girá-los e executar muitas outras funções de edição. Esta máquina pode executar as nove funções listadas abaixo.

■ Combinar padrões

Você pode criar facilmente combinações de padrões de bordado, padrões de moldura, padrões de caracteres, padrões da memória da máquina, padrões dos cartões de memória vendidos separadamente e muitos outros padrões.

■ Mover padrões

Você pode alterar a posição dos padrões dentro da área de bordado com 30 cm x 18 cm (aprox. 12 polegadas x 7 polegadas) e verificar a posição na tela de LCD.

■ Girar padrões

Você pode girar os padrões em um grau, em dez graus ou em noventa graus de uma vez.

■ Ampliar ou reduzir padrões

Você pode tornar os padrões maiores ou menores.

- Esta função não está disponível para alguns padrões.

■ Criar imagens espelhadas

Você pode criar imagens espelhadas horizontalmente.

- Esta função não está disponível para alguns padrões.

■ Alterar o espaçamento entre os caracteres

Você pode aumentar ou diminuir o espaçamento entre os caracteres em padrões combinados.

■ Alterar a aparência e o layout dos caracteres alfabéticos

Você pode alterar o layout dos caracteres para uma linha curva, diagonal, etc. Existem seis opções no total.

■ Alterar as cores das linhas dos padrões



Você pode alterar as cores das linhas do padrão para as suas cores favoritas.

■ Criar um padrão repetido

Você pode adicionar cópias de um padrão para criar um padrão que se repete na direção vertical ou horizontal.



SELECIONAR PADRÕES PARA EDITAR

Prepare a máquina para bordar de acordo com as instruções em “ANTES DE BORDAR” em “Operações básicas”, pressione  e  para exibir a tela abaixo.

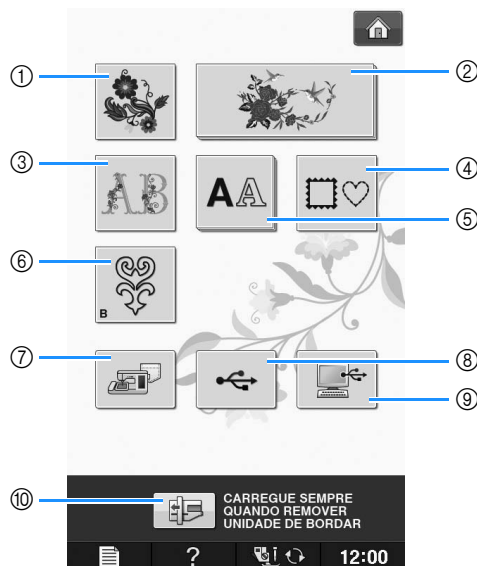

- ① Padrões de bordado
- ② “Exclusivos” da Brother
- ③ Desenhos de alfabetos com motivos florais
- ④ Desenhos de molduras
- ⑤ Padrões de caractere
- ⑥ Padrões de trabalhos com a bobina (consulte “Apêndice”)
- ⑦ Padrões salvos na memória da máquina (consulte a página E-48)
- ⑧ Padrões salvos em mídia USB (consulte a página E-49)
- ⑨ Padrões salvos no computador (consulte a página E-50)
- ⑩ Pressione esta tecla para posicionar a unidade de bordado para armazenagem.

Lembrete

- Consulte o “Guia de referência rápida” fornecido para obter mais informações sobre a tela de seleção de cada categoria.

Selecionar padrões de bordado/“Exclusivos” da Brother/Padrões de alfabeto florais/Molduras/Padrões para bordados com a bobina

1 Seleccione a categoria do padrão.

* Consulte “Como criar trabalhos com a bobina” em “Apêndice” sobre os padrões para bordados com a bobina.

2 Pressione a tecla do padrão que deseja editar.

* Consulte as páginas E-4 e E-7 para obter mais informações sobre a seleção de padrões.

→ O padrão é exibido na parte superior da tela.

3 Pressione **DEFINIR**.



→ O padrão selecionado para edição é contornado em vermelho da tela “Edição do Bordado”.

4 Vá para “EDITAR PADRÕES” na página E-61 para editar o padrão.

Selecionar padrões de caracteres alfabéticos

Ao seleccionar padrões de caracteres na tela “Edição do Bordado”, você pode editar a aparência do padrão ao mesmo tempo.

1 Pressione **AA**.



2 Seleccione a fonte e informe os caracteres. (Exemplo: A B C)

* Consulte a página E-5 para obter mais informações sobre a seleção de caracteres.

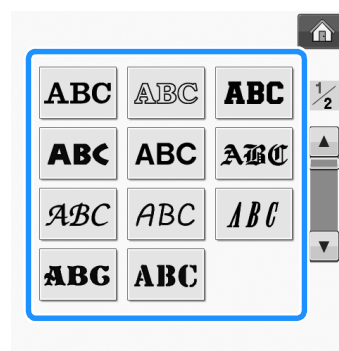



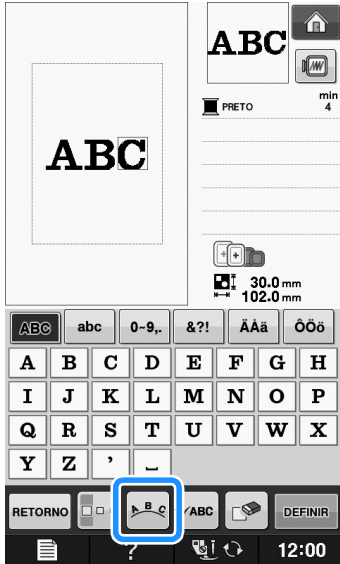

3 Pressione  para alterar o layout do padrão.

- * Se os caracteres são muito pequenos para ver, pressione  para visualizar uma exibição de todos os caracteres informados.







4 Selecione o layout. (Exemplo: )

Ao selecionar um arco, use  e  para alterar o grau do mesmo.

- * Pressione  para tornar o arco mais plano.
- * Pressione  para tornar o arco mais arredondado.

Lembrete

- Ao selecionar ,  e  mudam para  e . Você pode aumentar ou diminuir a inclinação.

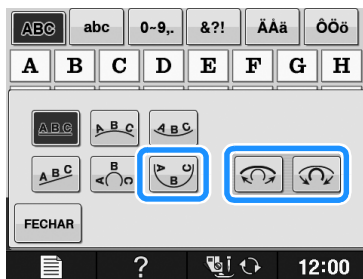

5 Pressione  para retornar à tela original.

6 Após concluir suas seleções, pressione

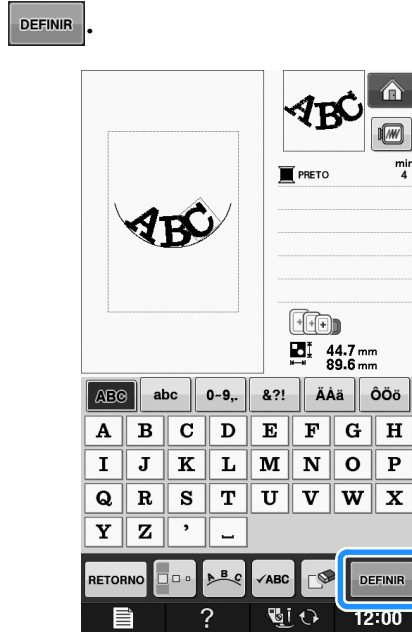

→ A tela “Edição do Bordado” aparecerá.

7 Vá para “EDITAR PADRÕES” na página E-61 para editar o padrão.

EDITAR PADRÕES

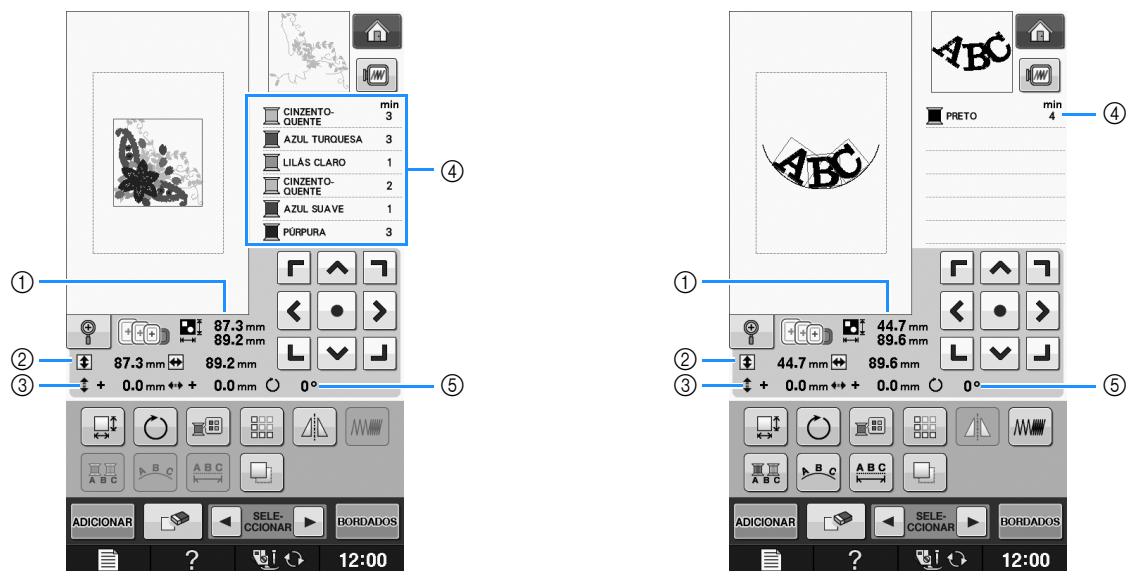

- ① Mostra o tamanho total do padrão combinado.
- ② Mostra o tamanho do padrão selecionado atualmente.
- ③ Mostra a distância do centro da moldura.
- ④ Mostra a sequência de cores e os tempos de cada passo do padrão selecionado atualmente.
- ⑤ Mostra o grau de rotação do padrão.



Lembrete

- Se a exibição de uma tecla estiver cinza claro, você não poderá usar a função com o padrão selecionado.

■ Funções das teclas

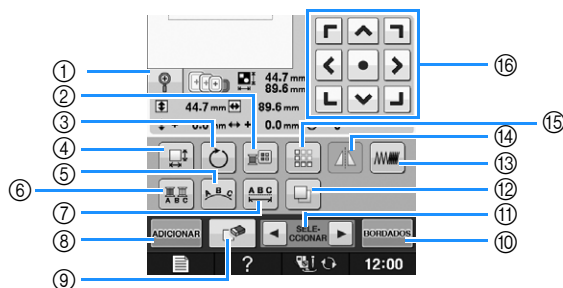

Nº	Tela	Nome da tecla	Explicação	Página
①		Tecla ampliar	Pressione esta tecla para ampliar o padrão em 200% na tela.	E-63
②		Tecla paleta de linhas	Pressione esta tecla para alterar as cores do padrão exibido.	E-67
③		Tecla de rotação	Pressione esta tecla para girar o padrão. Você pode girar o padrão em um grau, em dez graus ou em noventa graus de uma vez.	E-38
④		Tecla de tamanho	Pressione esta tecla para alterar o tamanho do padrão. Os padrões podem ser ampliados ou reduzidos.	E-37
⑤		Tecla de arranjo	Pressione essa tecla para alterar a configuração de um padrão de caracteres.	E-64
⑥		Tecla multicolorido	Pressione esta tecla para alterar a cor de caracteres individuais em um padrão.	E-66
⑦		Tecla espaçamento entre caracteres	Pressione esta tecla para alterar o espaçamento dos padrões de caractere.	E-64
⑧		Tecla adicionar	Pressione esta tecla para adicionar outro padrão ao padrão em edição.	E-79
⑨		Tecla apagar	Pressione esta tecla para excluir o padrão selecionado (o padrão contornado pela caixa vermelha).	E-63
⑩		Tecla "Bordados"	Pressione esta tecla para acessar a tela "Bordados".	E-79
⑪		Tecla seleção de padrão	Quando um padrão combinado está selecionado, use estas teclas para selecionar uma parte do padrão para editar.	E-64
⑫		Tecla de duplicação	Pressione esta tecla para duplicar um padrão.	E-78
⑬		Tecla de densidade	Pressione esta tecla para alterar a densidade dos padrões de moldura ou de caractere.	E-40
⑭		Tecla de espelhamento horizontal da imagem	Pressione esta tecla para fazer uma imagem horizontal espelhada do padrão selecionado.	E-39
⑮		Tecla de arremate	Pressione esta tecla para fazer e editar um padrão repetido.	E-72
⑯		Teclas de setas (tecla central)	Pressione esta tecla para mover o padrão na direção indicada pela seta na tecla. (Pressione para retornar o padrão à sua posição original.)	E-36

Mover o padrão

Para obter detalhes sobre como mover o padrão, consulte "Mover o padrão" na página E-36.

Girar o padrão

Para obter detalhes sobre como girar o padrão, consulte "Girar o padrão" na página E-38.

Alterar o tamanho do padrão

Para obter detalhes sobre como alterar o tamanho do padrão, consulte "Alterar o tamanho do padrão" na página E-37.

Excluir o padrão

Pressione  para excluir o padrão da tela.

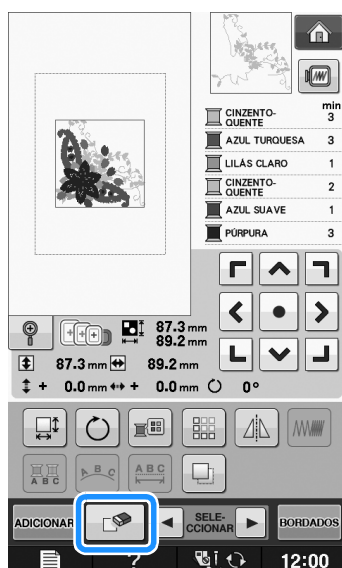

Exibir padrões na tela ampliados em 200%

1 Pressione .

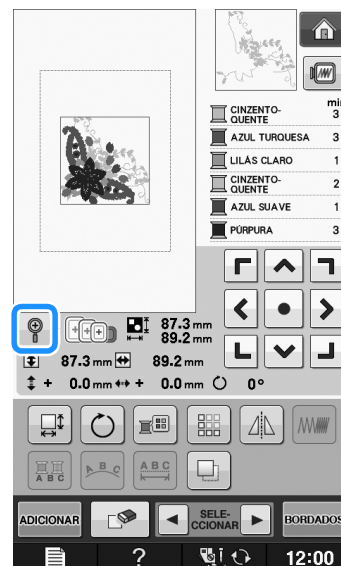

→ O padrão é ampliado em 200%.

2 Verifique o padrão exibido.

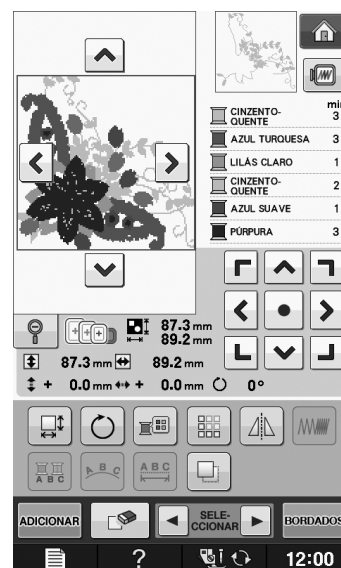

→ Use as teclas  para rolar a tela em qualquer direção.

3 Para exibir o padrão novamente no tamanho normal (100%), pressione .

Alterar a configuração dos padrões de caractere

1 Pressione .

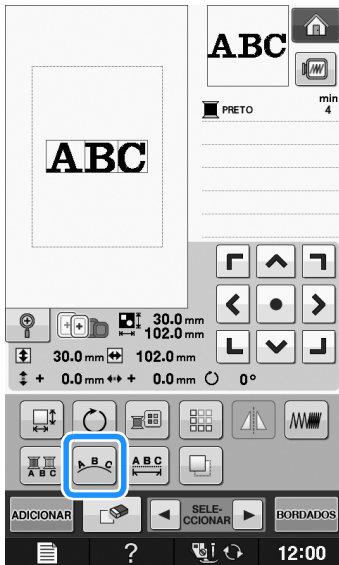

2 Pressione a tecla do layout que você deseja bordar.

* Consulte a página E-60 para obter mais informações sobre os tipos de layout.

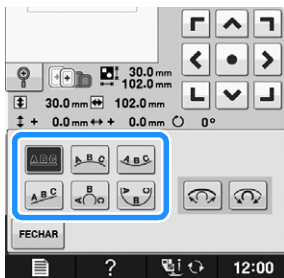

→ A tela exibirá o layout selecionado.



3 Pressione .

Alterar o espaçamento entre os caracteres

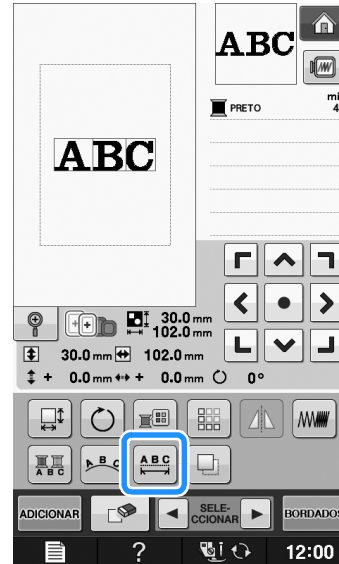
1 Pressione .



2 Use  para alterar o espaçamento.

- * Pressione  para aumentar o espaçamento entre caracteres.
- * Pressione  para diminuir o espaçamento entre caracteres.
- * Pressione  para retornar o padrão à sua aparência original.

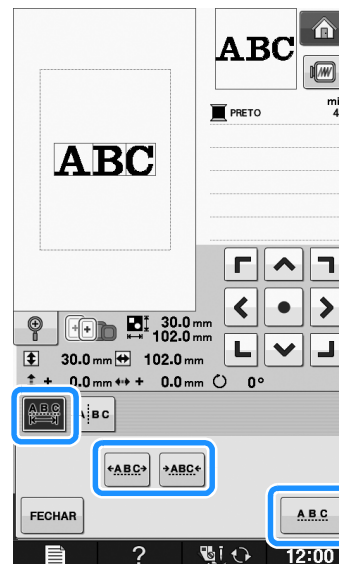

A B C ↔ A B C



3 Pressione  para retornar à tela original.

Reduzir o espaçamento entre os caracteres

O espaçamento entre caracteres pode ser reduzido em até 50% do caractere mais estreito no grupo.



Nota

- Não é recomendado editar dados e transferi-los para outras máquinas ou máquinas mais antigas. Os mesmos recursos não se aplicam a outras máquinas, de modo que podem ocorrer problemas.
- O espaçamento entre caracteres pode ser reduzido somente quando os caracteres estão dispostos normalmente, em uma linha reta.

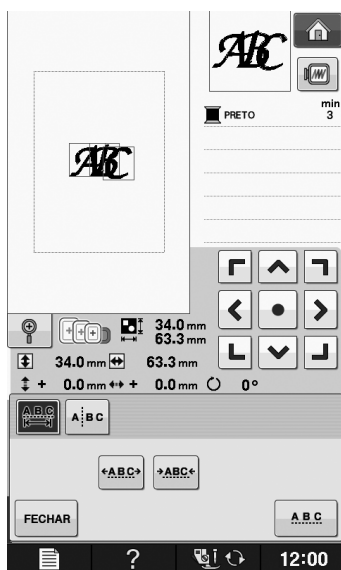
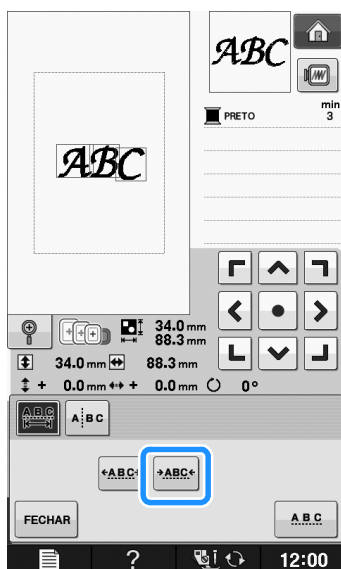

Separar padrões de caracteres combinados

Padrões de caracteres combinados podem ser separados para ajustar o espaçamento entre caracteres ou para editar separadamente os padrões após todos os caracteres terem sido informados.

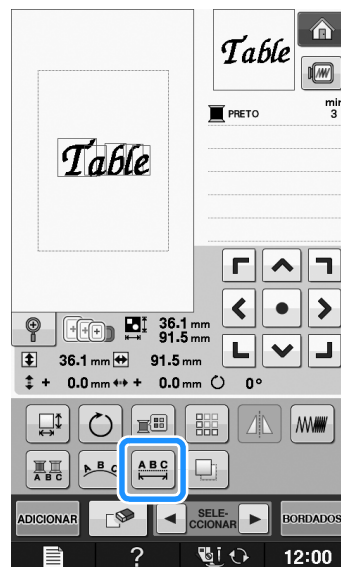

1 Pressione .



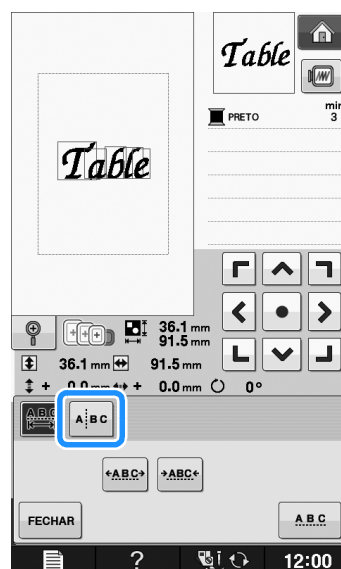

2 Pressione .





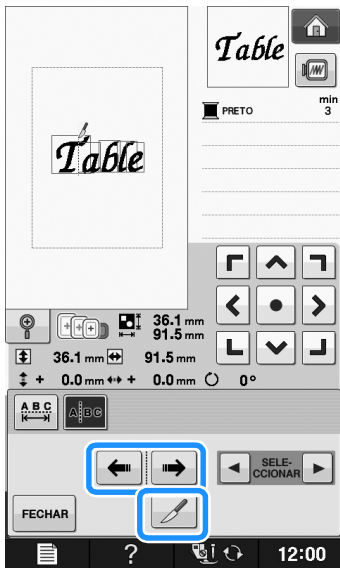



→ A tecla é exibida como .

3 Use   para selecionar onde o padrão deve ser separado e pressione  para separá-lo. Neste exemplo, o desenho será separado entre “T” e “a”.



Nota
 Um desenho de caractere separado não pode ser combinado novamente.

4 Use   para selecionar um padrão e     para ajustar o espaçamento entre caracteres.

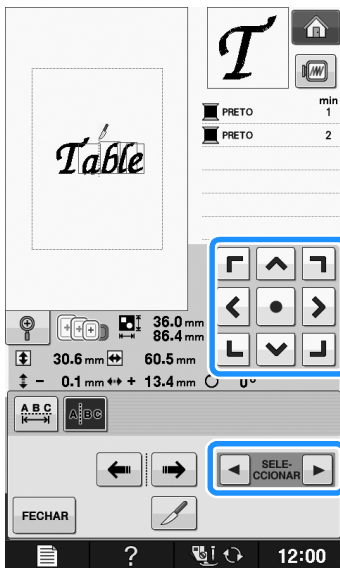

5 Pressione .

Alterar a cor de cada um dos caracteres do alfabeto em um padrão

1 Pressione  de modo que você possa atribuir uma cor de linha a cada caractere.

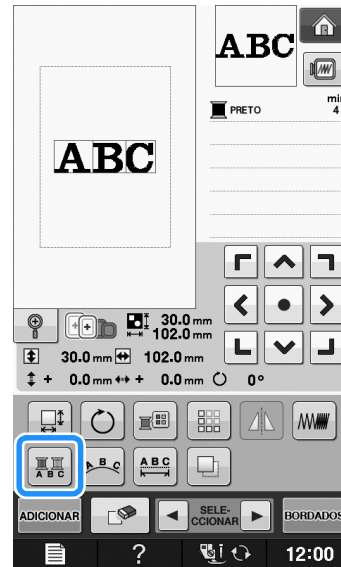

2 Altere a linha para costurar cada um dos caracteres em uma cor diferente.

* Pressione  para alterar as cores na ordem de costura.

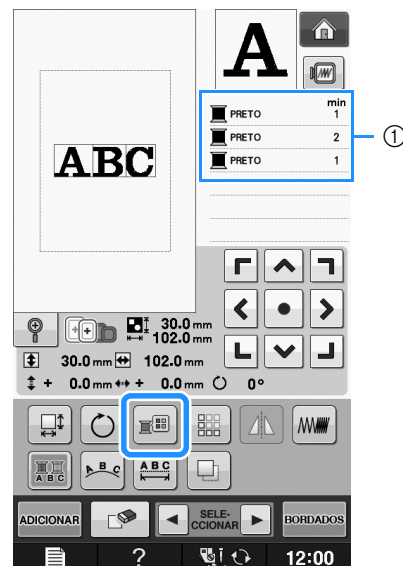

① Cor de cada caractere

Bordar caracteres interligados

Você pode bordar caracteres interligados, como os exemplificado abaixo, em uma única linha quando o padrão se estender além do bastidor para bordado.

Para obter detalhes sobre como bordar caracteres interligados, consulte “Bordar caracteres interligados” na página E-41.

Exemplo: Interligando os caracteres “DEF” com “ABC”

A B C D E F

Alterar a cor da linha

Você pode alterar a cor da linha movendo a cor a ser alterada para o topo da ordem de costura e selecionando uma nova cor nas cores de linha na máquina.

1 Na tela de edição de padrão, pressione

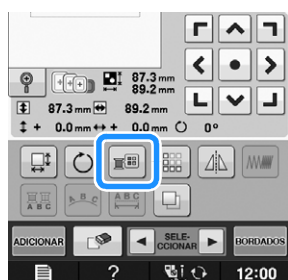

→ A tela da paleta de cores de linha é exibida.

2 Pressione ou para colocar a cor que você deseja alterar no topo da ordem de costura.

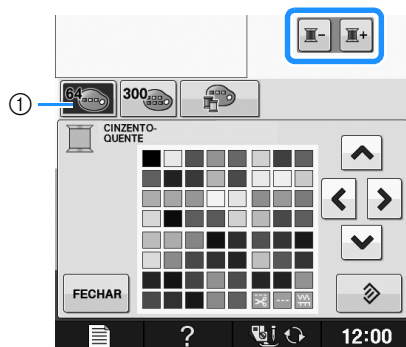

1 Tabela com 64 linhas de bordado

3 Pressione para escolher uma nova cor na paleta de cores.

- * Para retornar à cor original, pressione . Se diversas cores tiverem sido alteradas, este comando retornará todas as cores às suas cores originais.
- * Você pode selecionar cores da paleta de cores tocando diretamente na seleção de cor com a caneta ponteiro.

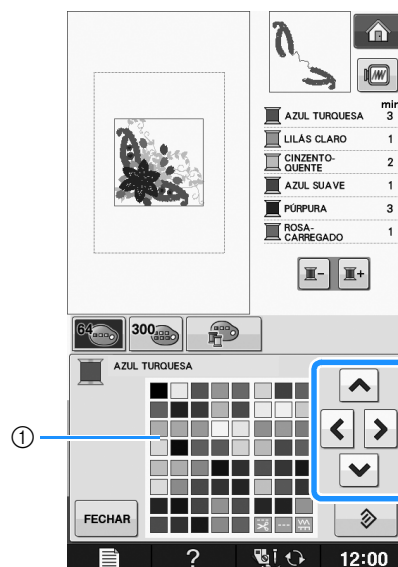

1 Paleta de cores

→ A cor selecionada aparecerá no topo da ordem de costura.

4 Pressione .

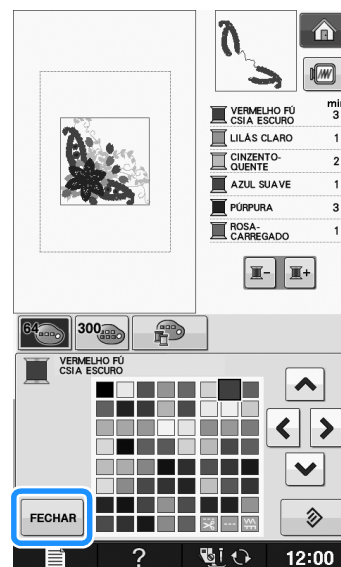

→ O display exibirá as cores alteradas.

Lembrete

- Para selecionar uma cor na tabela de linhas personalizadas, consulte “Escolher uma cor na tabela de linhas personalizadas” na página E-71.

Criar uma tabela de linhas personalizadas

Uma tabela de linhas personalizadas pode ser criada contendo as cores de linha que você utiliza com mais frequência. Você pode selecionar as cores de linha em uma lista extensa de cores de linha de nove marcas diferentes incorporada à máquina. Você pode selecionar qualquer cor e movê-la para a sua tabela de linhas personalizadas.



Nota

- Algumas máquinas talvez já tenham uma tabela de linhas personalizadas com 300 cores de linha adicionais da marca Robison-Anton. Os dados da tabela com 300 cores de linha da Robison-Anton podem ser descarregados de nosso site “ <http://support.brother.com/> ”.

1 Na tela de edição de padrão, pressione

e .

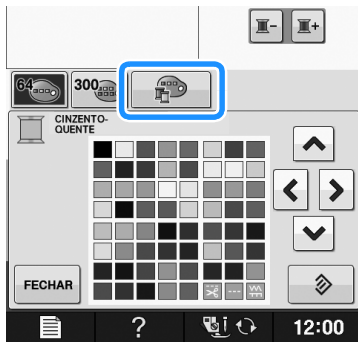

2 Use para escolher onde adicionar uma cor na tabela de linhas personalizadas.

- * Você pode escolher cores da tabela de linhas personalizadas tocando diretamente na tela com a caneta ponteiro.
- * Você pode rolar a tela com 100 cores por vez utilizando e da tabela de linhas personalizadas.

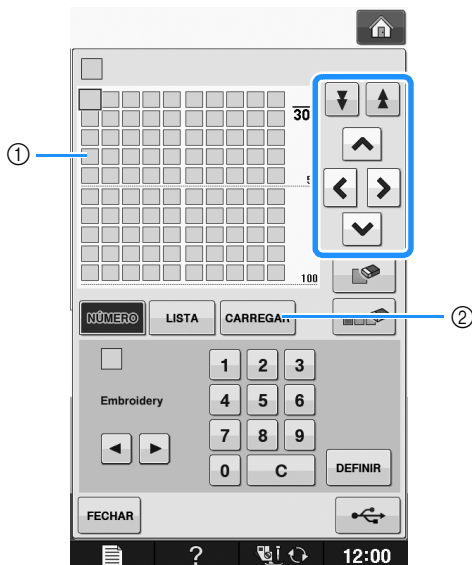

① Tabela de linhas personalizadas

2 Pressione para recuperar os dados da tabela de linhas personalizadas (consulte a página E-70)

3 Use para selecionar uma das marcas de linha inclusas na máquina.

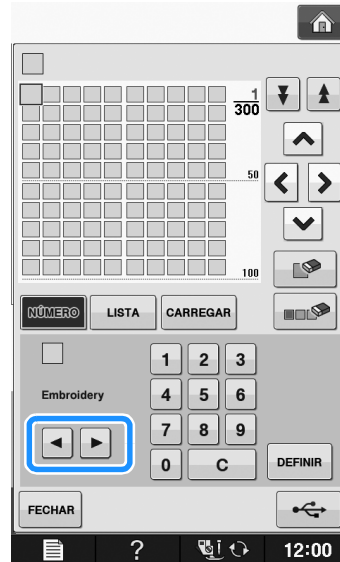

4 Utilize

para introduzir o número de uma cor de 4 dígitos.

- * Caso cometa um erro, pressione para apagar o número informado e digite o número correto.

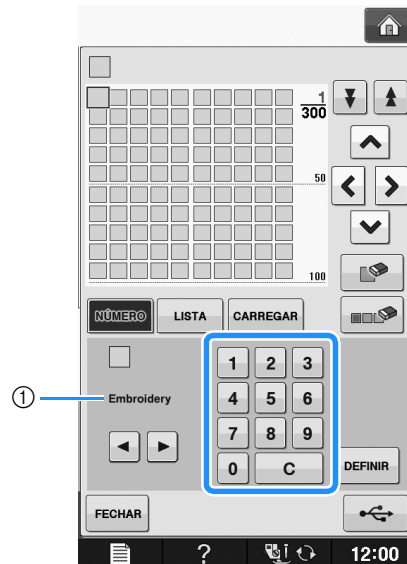

① Marca da linha

5 Pressione **DEFINIR**.

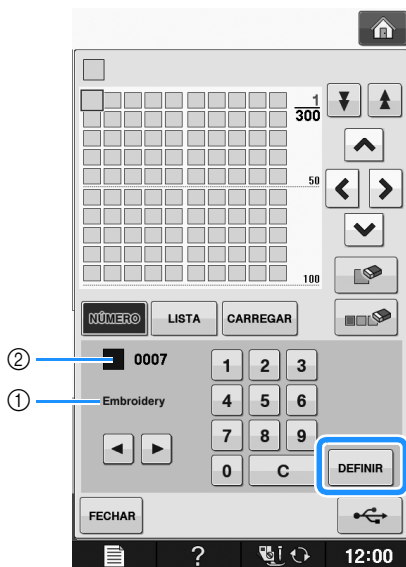



- ① Marca da linha
- ② Número da cor da linha introduzida
- A cor da linha selecionada é especificada na tabela de linhas personalizadas.

Nota

- Se **DEFINIR** não for pressionado, o número da cor da linha não será alterado.

6 Repita os passos anteriores até que todas as cores de linha desejadas sejam especificadas.

- * Para excluir a cor especificada da paleta, selecione a cor a ser excluída, e pressione .
- * Para excluir todas as cores da paleta, pressione .



Nota

- Você pode salvar os dados da tabela de linhas personalizadas criada. Consulte “Salvar a tabela de linhas personalizadas em mídia USB” na página E-70 para obter o procedimento detalhado.

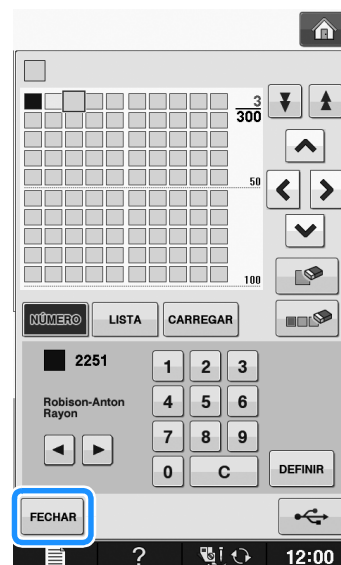
7 Pressione **FECHAR** para retornar à tela original.



■ Adicionar uma cor à tabela de linhas personalizadas usando a lista

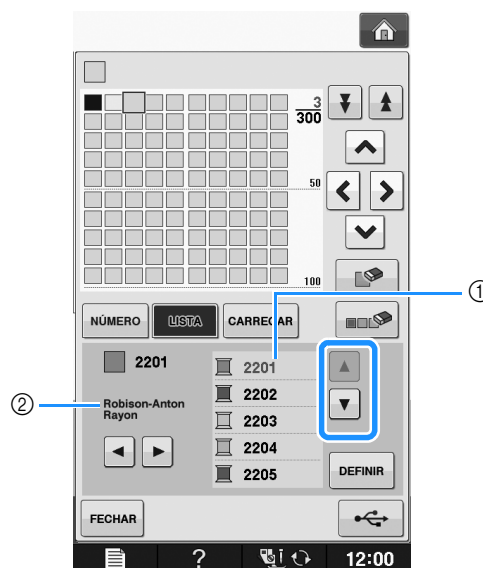

- 1** Repita os passos anteriores de **1** até **3** na página E-68.
- 2** Pressione **LISTA** para exibir a lista de linhas.
- 3** Use   para selecionar uma cor de linha.



- ① Lista de linhas
- ② Marca da linha

4 Pressione **DEFINIR**.

5 Repita os passos anteriores até que todas as cores de linha desejadas sejam especificadas.

- * Para excluir a cor especificada da paleta, selecione a cor a ser excluída, e pressione .
- * Para excluir todas as cores da paleta, pressione .

6 Pressione  para retornar à tela original.

■ Salvar a tabela de linhas personalizadas em mídia USB

Você pode salvar os dados de uma tabela de linhas personalizadas em mídia USB.



Nota

- Os dados da tabela de linhas personalizadas somente podem ser salvos em mídia USB. Você não pode salvar os dados na memória da máquina ou no computador.
- Os dados da tabela de linhas personalizadas são salvos como um arquivo de dados “.pcp”.

1 Pressione  e .

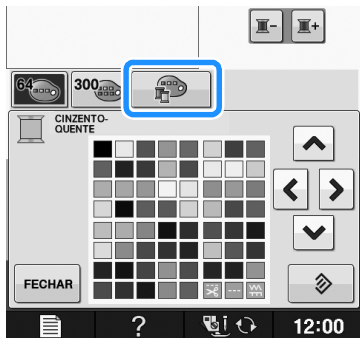

2 Defina as cores desejadas na tabela de linhas personalizadas de acordo com o procedimento em “Criar uma tabela de linhas personalizadas” na página E-68.

3 Insira a mídia USB na porta USB da máquina.

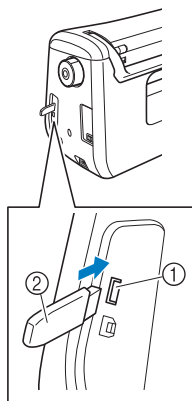

① Porta USB

② Mídia USB



Nota

- Não é possível utilizar duas mídias USB nesta máquina ao mesmo tempo. Se você inserir duas mídias USB, somente a mídia inserida primeiro será detectada.

4 Pressione .

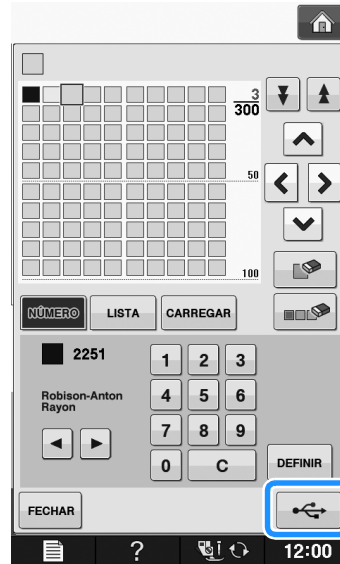

→ A tela “Salvando...” é exibida. Quando os dados estiverem salvos, a tela original será exibida automaticamente.



Nota

- Não insira ou remova a mídia USB enquanto a tela “Salvando...” for exibida. Você perderá alguns ou todos os dados que está salvando.

■ Recuperar os dados da tabela de linhas personalizadas a partir da mídia USB

Você pode recuperar os dados da tabela de linhas personalizadas a partir da mídia USB.



Nota

- Não armazene dois ou mais arquivos de dados “.pcp” na mídia USB. Você pode recuperar somente uma tabela de linhas personalizadas por vez.

- 1 Insira a mídia USB contendo os dados da tabela de linhas personalizadas na porta USB.

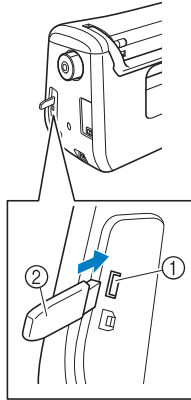

- ① Porta USB
- ② Mídia USB

- 2 Pressione e .

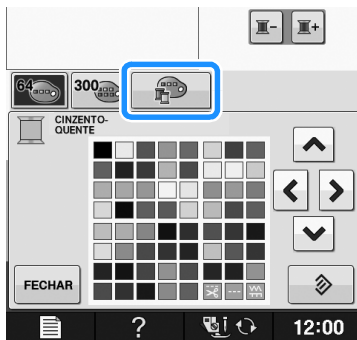

- 3 Pressione .



→ A tela "Salvando..." é exibida. Quando os dados tiverem sido carregados na máquina, a tela original será exibida automaticamente.



Nota

- Não insira ou remova a mídia USB enquanto a tela "Salvando..." for exibida. Você perderá alguns ou todos os dados que está salvando.

- 4 A tabela de cores personalizadas recuperada é exibida na tela.

Escolher uma cor na tabela de linhas personalizadas

Você pode selecionar uma cor dentre as 300 cores de linha que especificou na tabela de linhas personalizadas.

- 1 Pressione .

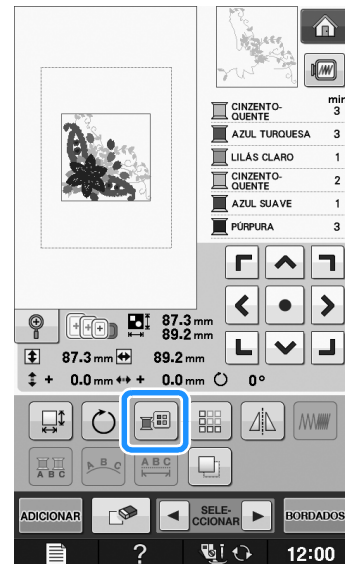

→ A tela da paleta de cores de linha é exibida.



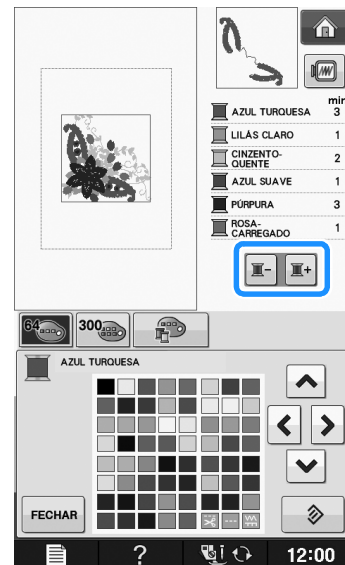

- 2 Pressione ou para colocar a cor que você deseja alterar no topo da ordem de costura.

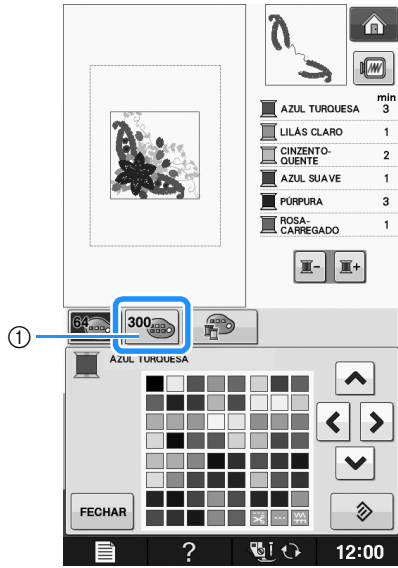



3 Pressione  .



① Tecla de troca de linha personalizada
→ A tabela de linhas personalizadas aparecerá.

4 Pressione     para escolher uma nova cor na tabela de linhas personalizadas.

- * Utilize  e  para rolar a tabela de linhas personalizadas.
- * Pressione  para retornar à cor original.
- * Você pode escolher cores da tabela de linhas personalizadas tocando diretamente na tela com a caneta ponteiro.

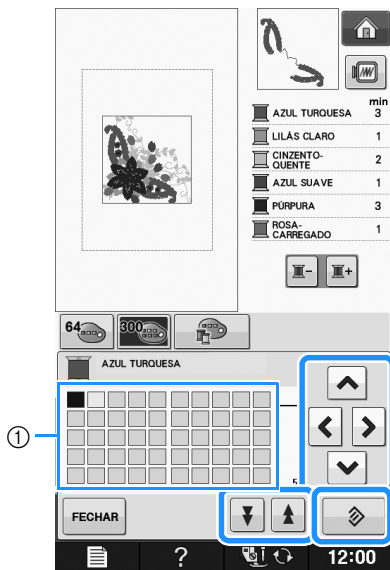

① Tabela de linhas personalizadas
→ O display exibirá as cores alteradas.

5 Pressione  .

Desenhar padrões repetidos

■ Costurar padrões repetidos

Utilizando a função de arremate, você pode criar pontos utilizando desenhos repetidos. Também pode ajustar o espaçamento dos desenhos nos pontos de desenho repetidos.

1 Selecione um padrão e pressione  .

2 Pressione  .

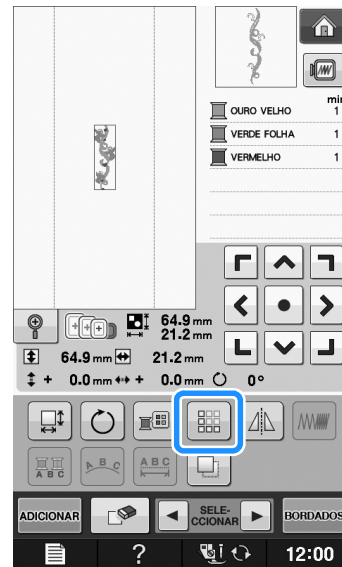

3 Selecione a direção na qual o desenho será repetido.

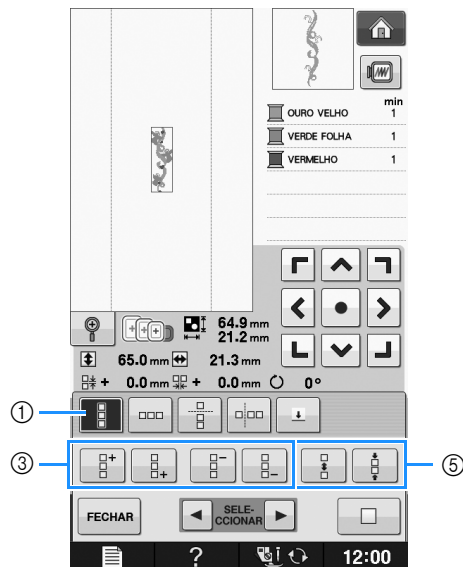

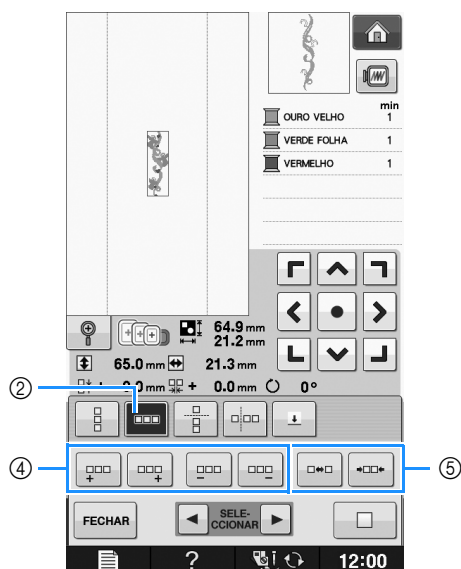

- ① Direção vertical
- ② Direção horizontal
- ③ Teclas de repetição e exclusão verticais
- ④ Teclas de repetição e exclusão horizontais
- ⑤ Teclas de espaçamento

→ O indicador de direção do desenho mudará de acordo com a direção selecionada.

4 Utilize para repetir o desenho de cima

e para repetir o desenho de baixo.

- * Para excluir o padrão superior, pressione .
- * Para excluir o padrão inferior, pressione .



5 Ajuste o espaçamento dos padrões repetidos.

- * Para aumentar o espaçamento, pressione .
- * Para diminuir o espaçamento, pressione .

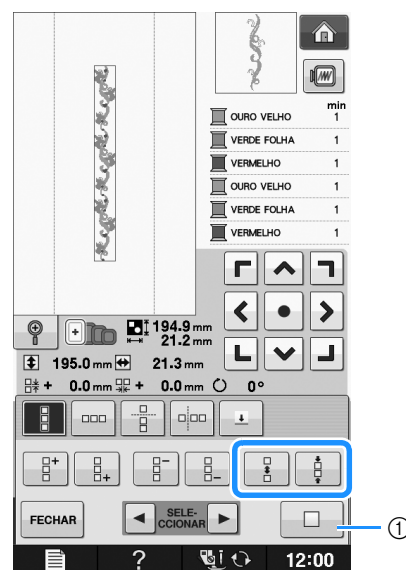

- ① Pressione para desfazer a repetição de padrões e voltar para um único padrão.

Lembrete

- Você pode ajustar somente o espaçamento dos desenhos inclusos numa moldura vermelha.

6 Complete a repetição dos desenhos repetindo os passos 3 a 5.

7 Pressione **FECHAR** para concluir a repetição.

Lembrete

- Quando houver dois ou mais desenhos, todos os desenhos serão agrupados como um único desenho na moldura vermelha.

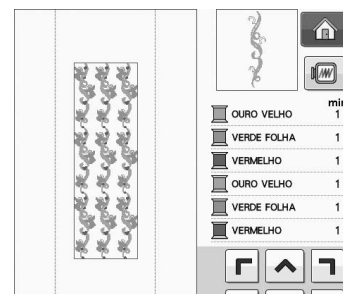

- Ao mudar a direção na qual o desenho será repetido, todos os desenhos dentro da moldura vermelha serão agrupados automaticamente como uma unidade de repetição. Pressione para desfazer a repetição de padrões e voltar para um único padrão. Veja na seção a seguir como repetir um elemento de um padrão repetido.

■ Repetir um elemento de um padrão repetido

Ao utilizar a função Cut (corte), você pode selecionar um elemento de um desenho repetido e repetir apenas esse elemento. Esta função permite que você crie desenhos repetidos complexos.

1 Escolha a direção na qual o desenho repetido será recortado.

* Pressione  para cortar horizontalmente.

* Pressione  para cortar verticalmente.

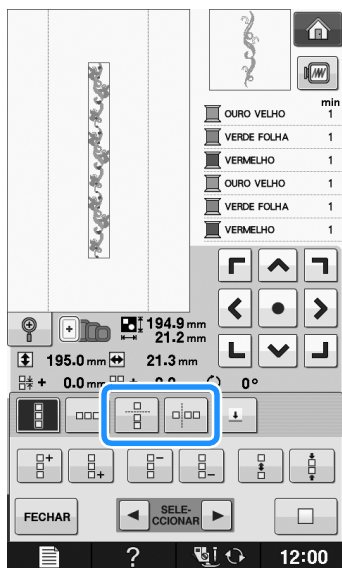

→ O indicador de direção do desenho mudará de acordo com a direção selecionada.

2 Use e para selecionar a linha de corte.

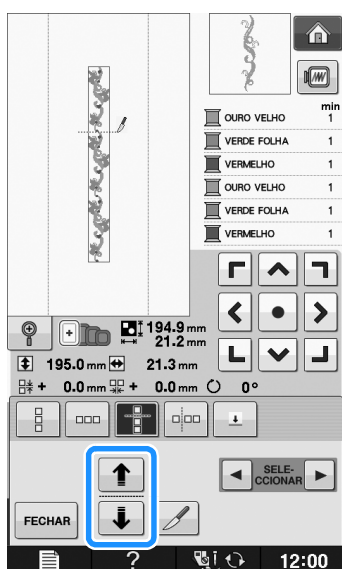

→ A linha de corte será movida.

3 Pressione .

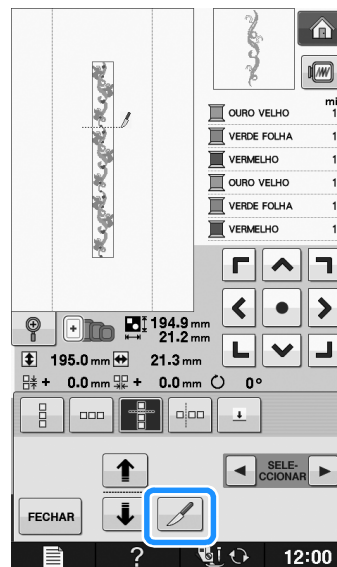

→ O desenho repetido será dividido em elementos separados.

4 Pressione .

5 Utilize e para selecionar o elemento que deseja repetir.

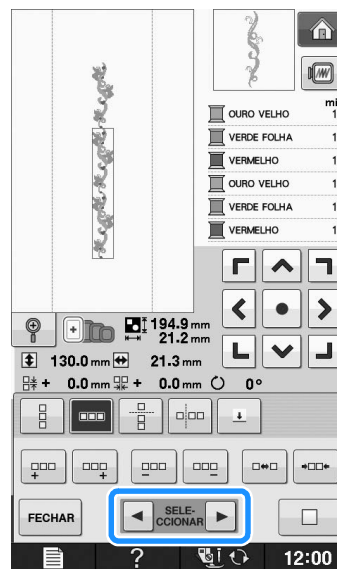

6 Repita o elemento selecionado.

7 Pressione **FECHAR** para concluir a repetição.

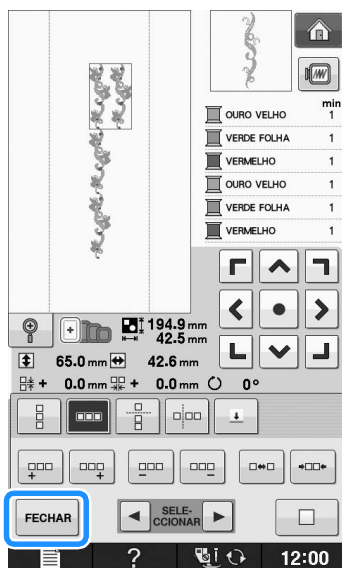

Nota

- Quando você corta um desenho repetido para criar elementos separados, não é possível voltar ao desenho repetido original.
- Cada elemento pode ser editado separadamente na tela de edição. Consulte “Selecionar padrões de bordado combinados” na página E-82.

■ Ordenar padrões repetidos por cor

Pressione **BORDADOS** para alterar automaticamente a ordem de costura das cores em padrões de bordado combinados de modo que a mesma cor possa ser costurada continuamente. Isso permite que você costure continuamente sem trocar repetidamente a linha de cima ou alterar a ordem de costura manualmente.

Lembrete

- Em padrões de pontos combinados que contenham dois ou mais padrões de borda ou outros padrões combinados com padrões de borda, somente a ordem de costura dos padrões de borda é alterada.
- Quando um grupo de dois ou mais padrões usando padrões de borda é repetido, a ordem de costura é alterada de modo que a mesma cor possa ser costurada continuamente em cada padrão.

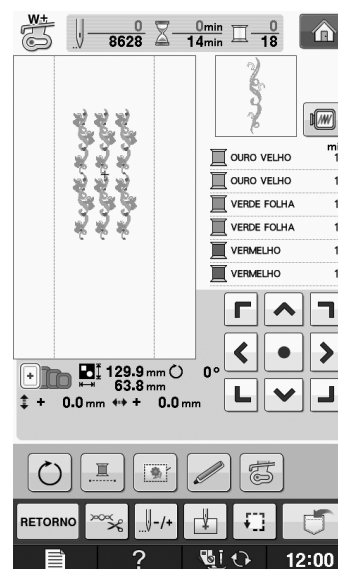
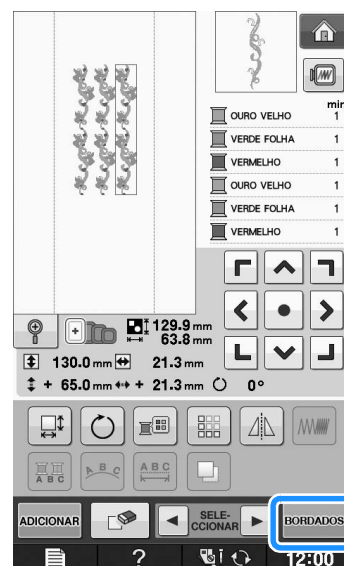

■ Atribuir marcas de linha

Costurando as marcas de linha, você pode alinhar facilmente os padrões ao bordar em série. Quando a costura terminar sobre um desenho, uma marca de linha no formato de uma seta será costurada usando o final da linha. Ao costurar uma série de desenhos, use o ponto desta seta para posicionar os próximos desenhos que serão costurados.

Lembrete

- Ao costurar desenhos individuais repetidamente, as marcas de linha podem ser costuradas somente em torno do perímetro do desenho.

1 Pressione .



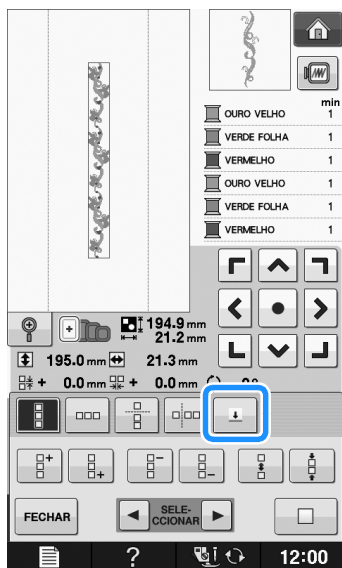

2 Pressione .

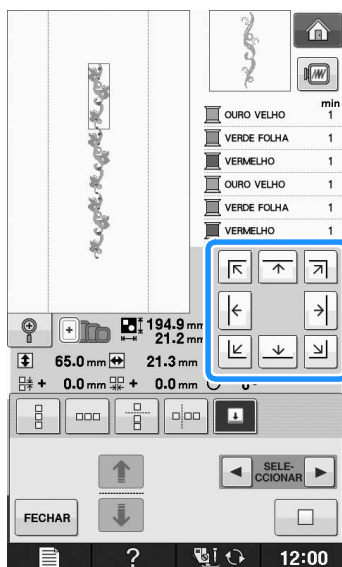

3 Pressione  para selecionar a marca de linha a ser costurada.



Lembrete

- Quando há dois ou mais elementos, utilize  e  ou  e  para selecionar um desenho a qual deseja atribuir uma(s) marca(s) de linha.

4 Pressione .

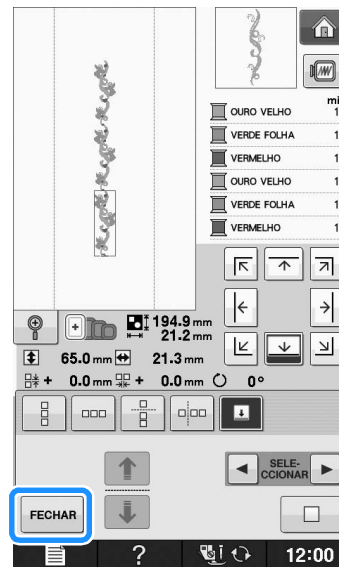

Bordar o padrão repetidamente

Após criar o padrão repetido, prenda novamente o bastidor para bordado e continue costurando para o próximo padrão.

Lembrete

- O bastidor para bordas permite que você prenda facilmente o tecido sem remover o bastidor para bordado da máquina.

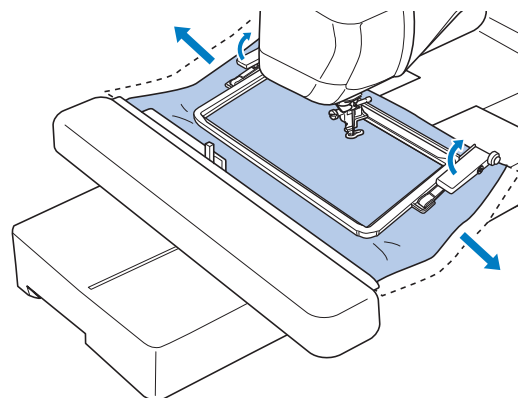

1 Crie o padrão repetido com a marca de linha no centro da ponta do padrão.

* Consulte "Atribuir marcas de linha" na página E-75.

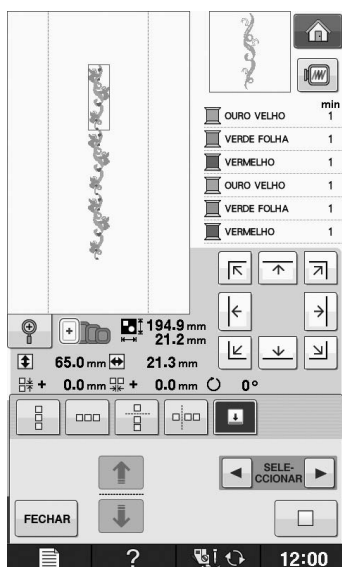

2 Pressione **FECHAR** e **BORDADOS**.

3 Pressione o botão "Iniciar/Parar" para começar a bordar.

→ Quando o bordado for concluído, a marca de linha será costurada com a cor da última linha.



4 Remova o bastidor para bordado.

5 Recoloque o tecido no bastidor para bordado.



Nota

• Ajuste a posição do tecido de modo que a área de bordado para o próximo padrão esteja dentro da área de bordado da folha de bordado.

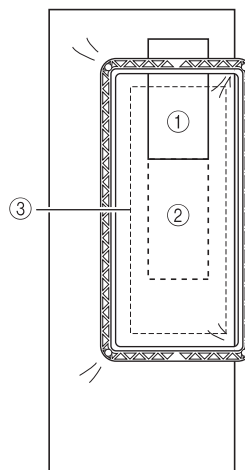

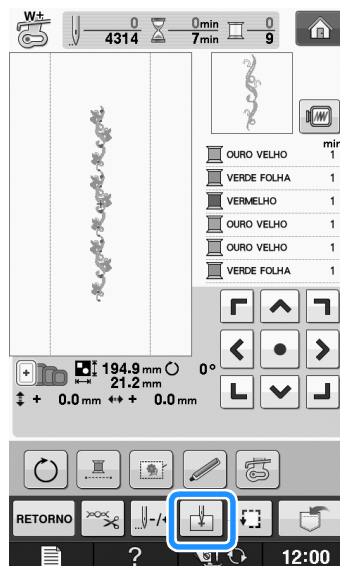

- ① Padrão bordado primeiro
- ② Posição do padrão a ser bordado a seguir
- ③ Área de bordado da folha de bordado

6 Encaixe o bastidor para bordado na máquina e toque em .



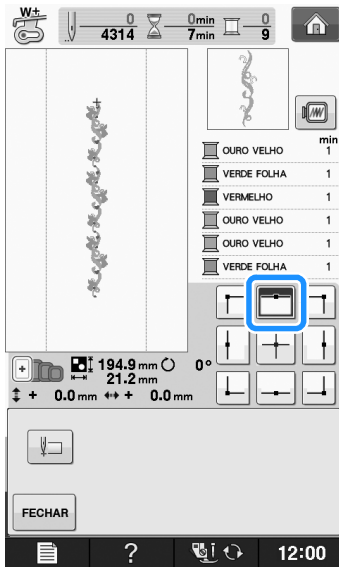

- 7** Toque em  para definir o ponto de partida até a parte superior do centro do do padrão.

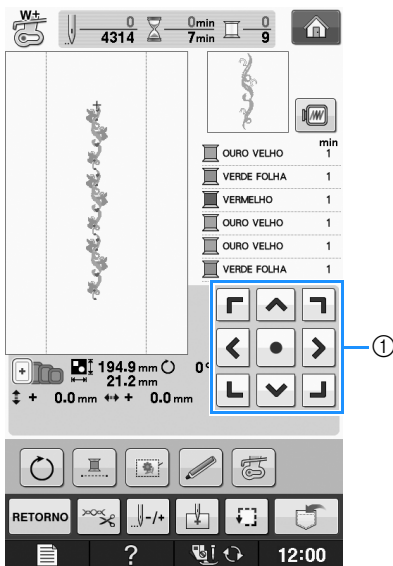

- 8** Toque em .

- 9** Pressione as teclas de posicionamento para mover o bastidor para bordado até que o ponto de partida esteja alinhado com a marca da linha no tecido.



- ① Teclas de posicionamento
* Pressione  para verificar a posição de bordado.

- 10** Remova a marca de linha.

- 11** Pressione o botão “Iniciar/Parar” para começar a bordar.

Duplicar um padrão

- 1** Pressione .



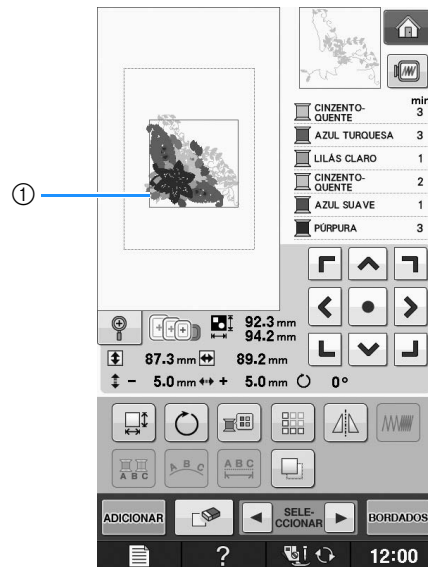

→ A cópia é posicionada sobre o desenho original.



- ① Desenho duplicado



Nota

- Se houver vários desenhos na tela, somente o desenho selecionado utilizando  e  será duplicado.
- Mova e edite cada desenho duplicado individualmente.

Após a edição

1 Pressione **BORDADOS**.

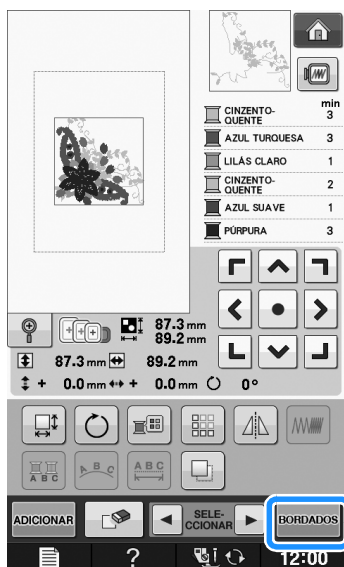

- * Para combinar o padrão com outros padrões, seleccione **ADICIONAR** (consulte a página E-80).
- * Consulte a página E-21 para obter mais informações sobre os padrões de bordado.



Lembrete

- Se quiser retornar à tela de edição após pressionar **BORDADOS**, pressione **RETORNO**.

COMBINAR PADRÕES

Editar padrões combinados

Exemplo: Combinar caracteres alfabéticos com um padrão de bordado e editar



1 Pressione  para selecionar um padrão de bordado.

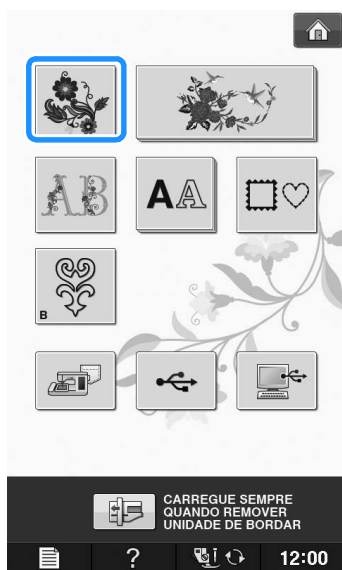

2 Selecione  .

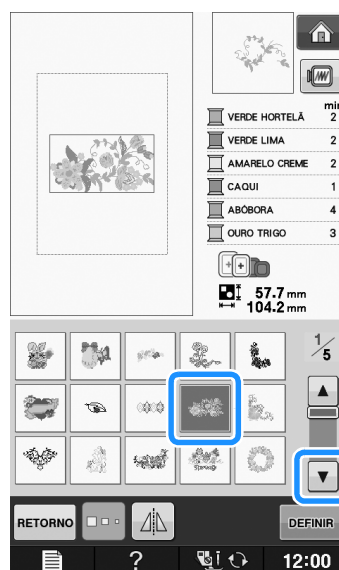

3 Pressione  .

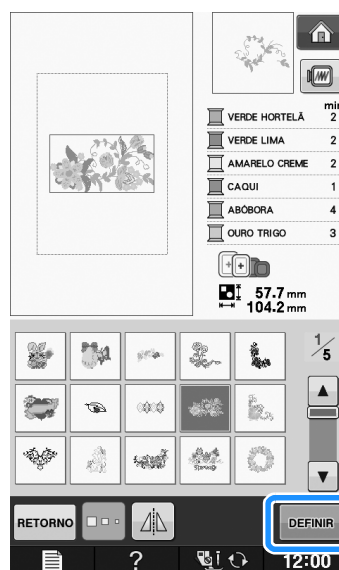

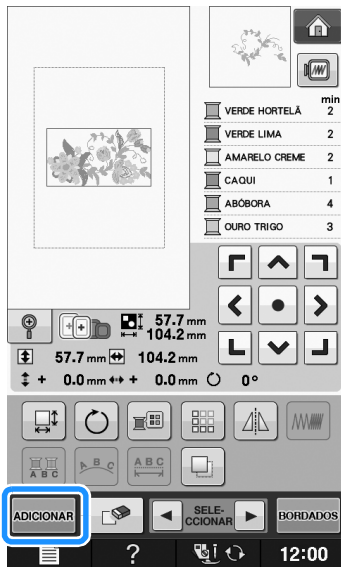
4 Pressione **ADICIONAR**.5 Pressione **AA** para digitar os caracteres alfabéticos.

- * Pressione **RETORNO** para retornar à tela anterior.

6 Seleccione **ABC** e digite "Flower".

- * Após seleccionar **F**, pressione **abc** para alterar para minúsculas e digite os caracteres restantes.

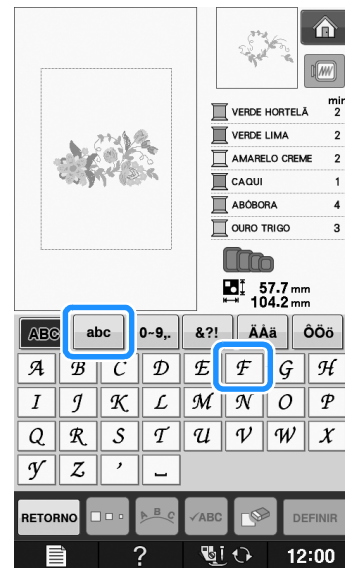

- Os caracteres que você digitar serão exibidos no centro da tela.

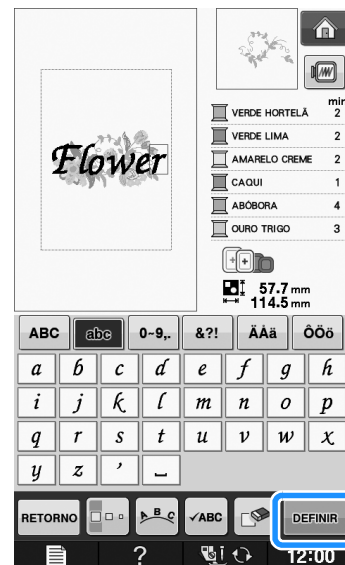
7 Pressione **DEFINIR**.8 Use **← →** para mover os caracteres.

- * Usando um mouse USB, o seu dedo ou a caneta ponteiro, arraste os caracteres para movê-los.

9 Pressione **FECHAR** para alterar o layout dos caracteres. Pressione **FECHAR**.

- * Consulte a página E-64 para obter mais informações sobre a alteração do layout.

10 Pressione  para alterar a cor dos caracteres.

- * Consulte a página E-67 para obter mais informações sobre a alteração da cor.

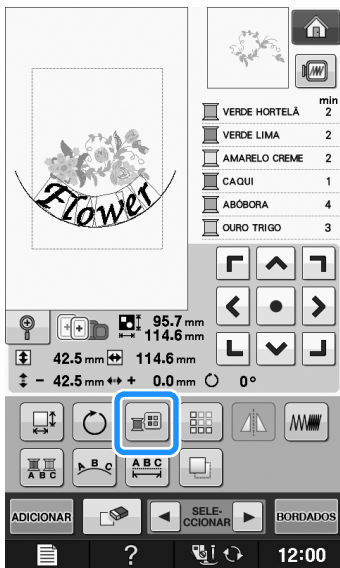

11 Quando toda a edição estiver concluída, pressione .

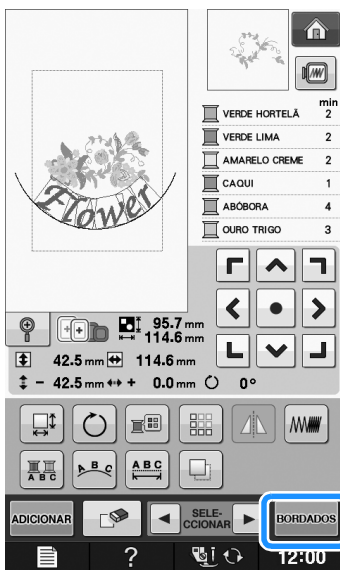

■ Selecionar padrões de bordado combinados

Se vários padrões forem selecionados, use

 para selecionar o padrão a ser editado.

Se um mouse USB estiver conectado, você pode selecionar o desenho clicando-o. Mova o mouse para posicionar o ponteiro sobre o desenho desejado e, em seguida, clique na tecla esquerda do mouse. O desenho também pode ser selecionado tocando a tecla com o seu dedo ou com a caneta ponteiro.

 **Lembrete**

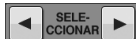
- Use  para selecionar padrões que estejam sobrepostos e não possam ser selecionados clicando neles ou tocando na tela.

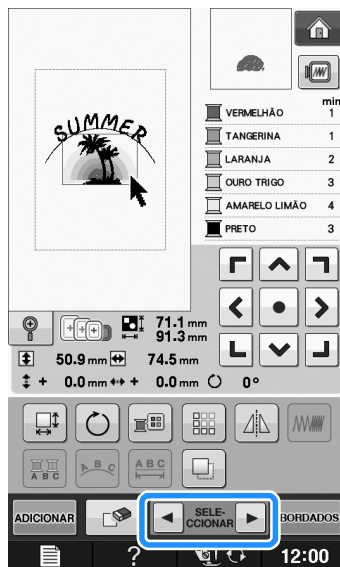
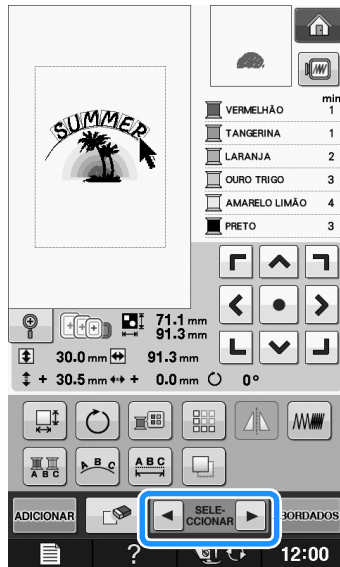

Costurar padrões combinados

Os padrões combinados são bordados na ordem que são introduzidos. Neste exemplo, a ordem de bordado será a seguinte:



Nota

- Siga as orientações em “Costurar padrões de bordado” na página E-22.

1 Borde  seguindo a ordem de cores no lado direito da tela.

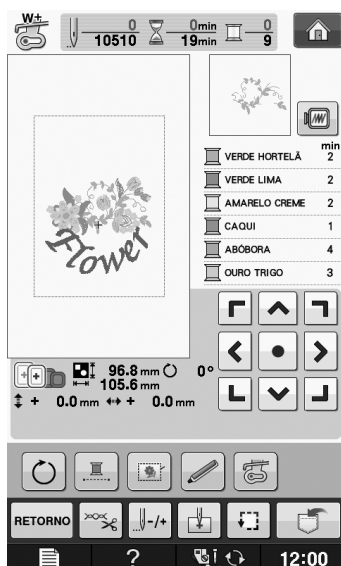

→ Após as flores terem sido bordadas, o cursor [+] se moverá para a parte “Flower” do padrão.

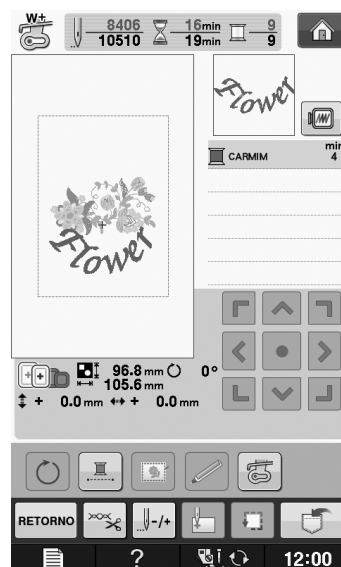

2 Borde .



VÁRIAS FUNÇÕES DE BORDADO

Bordado sem interrupção (monocromático - usando uma única cor)

O padrão selecionado pode ser bordado com uma única cor em vez de várias cores. A máquina hesitará, mas não irá parar entre intervalos de cor e continuará até que o padrão seja concluído.

Pressione  para que os passos multicoloridos fiquem sombreados e o padrão selecionado será bordado em uma única cor, em vez de trocar a linha ao bordar. Pressione  novamente para retornar às configurações originais do padrão.



Alinhando o bordado



Antes de bordar, você pode costurar pontos de alinhamento ao longo do contorno do desenho. Isso é útil para bordar tecidos que não podem receber entretelas fixadas com um ferro ou adesivo. Costurar entreteia no tecido pode minimizar o encolhimento dos pontos ou o desalinhamento do desenho.



Nota

- Recomendamos que você finalize a combinação e a edição do desenho antes de selecionar a configuração do alinhamento. Se o desenho for editado após a seleção da configuração do alinhamento, o alinhamento e o desenho poderão ficar desalinhados e a remoção do alinhamento que estiver embaixo do desenho poderá ser difícil depois que o bordado estiver concluído.

1 Pressione .

2 Na tela "Distância do alinhamento do bordado", use  e  para especificar a distância do padrão até o ponto de alinhamento.

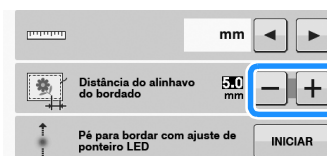

Lembrete

- Quanto mais alto o valor, mais afastado será o ponto de alinhamento do desenho.
- O ajuste selecionado permanecerá na memória mesmo que a máquina seja desligada.

3 Pressione  para retornar à tela anterior.

4 Pressione .

5 Pressione  para selecionar a configuração do alinhamento.

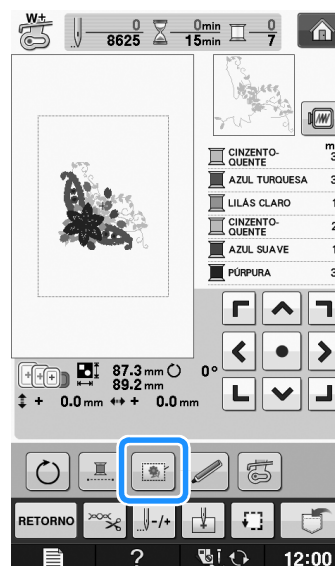

Nota

- Quando  é pressionado, o desenho é movido para o centro. Após a seleção da configuração do alinhamento, mova o desenho para a posição desejada.

**Lembrete**

- Para cancelar a configuração, pressione



→ O alinhavo é adicionado ao início da ordem de costura.

6

Pressione o botão “Iniciar/Parar” para começar a bordar.

7

Quando o bordado é concluído, remova os pontos de alinhavo.

**E
2**

Edição do Bordado

USAR A FUNÇÃO DE MEMÓRIA

Da mesma forma que os padrões de bordado no Capítulo 1, você pode salvar e recuperar padrões de bordado editados na memória da máquina em um computador pessoal ou em mídia USB. Consulte as seções relacionadas no Capítulo 1 sobre salvar e recuperar padrões de bordado e siga os mesmos procedimentos para salvar e recuperar padrões de bordado editados. Consulte a página E-44 para obter mais informações sobre a função de memória.



Apêndice

Esta seção fornece informações importantes para a operação desta máquina. Leia esta seção para descobrir dicas e sugestões para a resolução de problemas, bem como para manter sua máquina na melhor ordem de funcionamento.

Os números de página começam com “A” nesta seção.

A exibição da tela e a ilustração da máquina podem variar um pouco, dependendo dos países ou regiões.

Capítulo1 Como criar trabalhos com a bobina A-2

Capítulo2 Manutenção e resolução de problemas A-14

Capítulo 1

Como criar trabalhos com a bobina

Os acessórios inclusos variam dependendo do país ou região.

SOBRE O TRABALHO COM A BOBINA	3
PREPARAR PARA TRABALHOS COM A BOBINA	3
Materiais necessários	3
■ Caixa da bobina e tampa da bobina (opcional)	3
■ Linha inferior	3
■ Linha de cima	4
■ Agulha	4
■ Calçador de bordar	4
■ Tecido	4
Passar a linha superior	4
Preparar a linha da bobina	4
■ Quando é aplicada tensão à linha da bobina	6
■ Quando não é aplicada tensão à linha da bobina	6
CRIAR TRABALHOS COM A BOBINA	8
Selecionar o padrão	8
Iniciar o bordado	10
AJUSTAR A TENSÃO DA LINHA	12
■ Ajustar a tensão da linha superior	12
■ Ajustar a tensão da linha da bobina	12
RESOLUÇÃO DE PROBLEMAS	13
■ A linha foi acidentalmente cortada automaticamente e a linha da bobina está presa dentro da máquina	13
■ Corrigir a tensão para trabalhos com a bobina	13
■ A linha da bobina prende na mola de tensão da caixa da bobina	13

SOBRE O TRABALHO COM A BOBINA

Belos trabalhos de bordado, com aparência tridimensional, podem ser criados enchendo a bobina com fita ou linha média ou pesada, muito grossas para serem passadas pela agulha da máquina. A linha decorativa ou fita será costurada na parte de baixo do tecido ao bordar o tecido com lado avesso para cima. O bordado de trabalho com a bobina é criado usando os padrões para trabalhos com a bobina fornecidos com esta máquina.

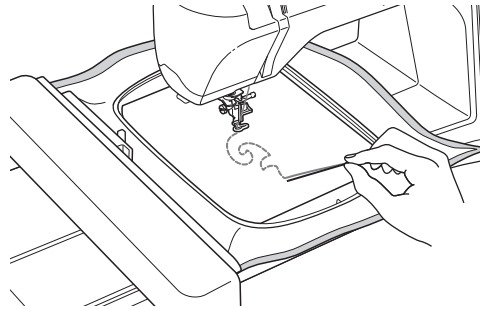

Consulte o “Guia de referência rápida” para saber sobre padrões para trabalhos com a bobina.

PREPARAR PARA TRABALHOS COM A BOBINA

Materiais necessários

■ Caixa da bobina e tampa da bobina (opcional)

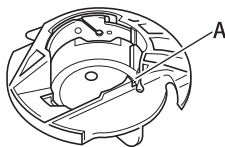

- ① Caixa da bobina (cinza)
Há um encaixe no local indicado pela letra “A”.



- ① Tampa da bobina
Há duas pequenas abas em forma de v na parte traseira da tampa da bobina, como indicado pela letra “B”.
As abas ajudam a manter a bobina no lugar de modo que ela não suba enquanto a linha grossa está sendo puxada.

■ Linha inferior

Recomendamos os tipos de linha a seguir para o trabalho com a bobina.



Linha de bordado à mão nº 5 ou mais fina ou linha decorativa



Linhas de tecido flexível
(Recomendada com aprox. 2 mm (aprox. 5/64 polegadas).

* Quando fitas largas ou linhas pesadas forem usadas, recomendamos testar o bordado com e sem aplicar tensão na caixa da bobina para ver qual oferece os melhores resultados. Se for utilizada fita larga como a de 3,5 mm (aprox. 1/8 polegadas) recomendamos que não seja aplicada tensão na caixa da bobina. Consulte a página A-6 para obter informações mais detalhadas.



Nota

- Não use linha mais pesada que a linha de bordado à mão nº 5.
- Algumas linhas podem não ser apropriadas para trabalhos com a bobina. Certifique-se de bordar padrões de teste antes de costurar em seu projeto.

Linha de cima

Linha de bordado (linha de poliéster) ou linha de monofilamento (náilon transparente). Se você não deseja que a linha superior fique visível, recomendamos o uso de linha de monofilamento de náilon ou linha de poliéster leve (com peso 50 ou mais) que seja da mesma cor que a linha de baixo.

Agulha

Use uma agulha apropriada para a linha superior e o tecido em uso. Consulte “Passo a passo para bordar” na página B-46.

Calcador de bordar

Calcador de bordar “W” ou calcador de bordar “W+” com ponteiro de LED

* Os acessórios inclusos variam dependendo do país ou região.

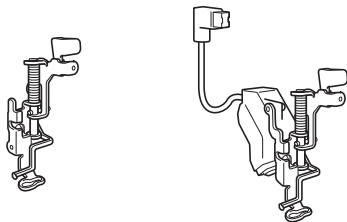

Tecido

Certifique-se de bordar alguns padrões de teste em um pedaço de retalho com as mesmas linhas e tecido usados em seu projeto.



Nota

- Os resultados podem ser afetados pelo tipo de tecido utilizado. Antes de bordar seu projeto, assegure-se de bordar alguns padrões de teste em um pedaço de retalho do mesmo tecido usado em seu projeto.

Passar a linha superior

1 Instale uma agulha apropriada para a linha superior e o tecido a ser usado.

Para obter detalhes sobre a instalação da agulha, consulte “TROCA DE AGULHA” na página B-45.

2 Coloque o calcador de bordar.

3 Passe a linha na máquina com a linha superior.

Para obter detalhes sobre como passar a linha na máquina, consulte “Passar a linha superior” na página B-38.

Preparar a linha da bobina

Para criar trabalhos com a bobina, a caixa da bobina deve ser substituída por uma para trabalhos com a bobina.

Antes de criar trabalhos com a bobina, limpe a caixa da bobina e a pista da lançadeira.

- Levante a agulha e o calcador de bordar e, em seguida, desligue a máquina.
- Remova a unidade de bordado.
- Segure em ambos os lados da tampa da chapa de agulha e, em seguida, deslize-a na sua direção para removê-la.

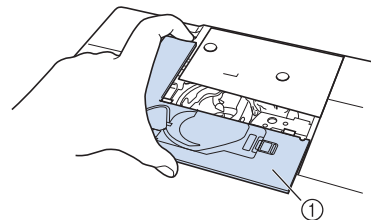

① Tampa da chapa de agulha

4 Remova a caixa da bobina.

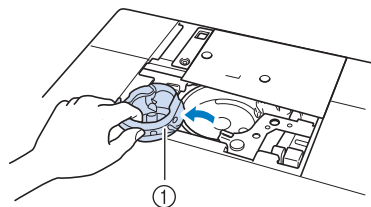

① Caixa da bobina

5 Use a escova de limpeza fornecida com a máquina ou um aspirador de pó para remover quaisquer fiapos e pó da pista da lançadeira e da área ao redor dela.

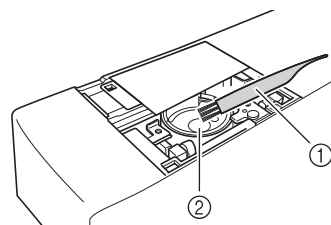

① Escova de limpeza
② Pista da lançadeira

- 6 Limpe a caixa da bobina (cinza) com um pano macio que não solte fiapos.
- 7 Insira a caixa da bobina de modo que a marca ▲ na caixa da bobina se alinhe com a marca ● na máquina.

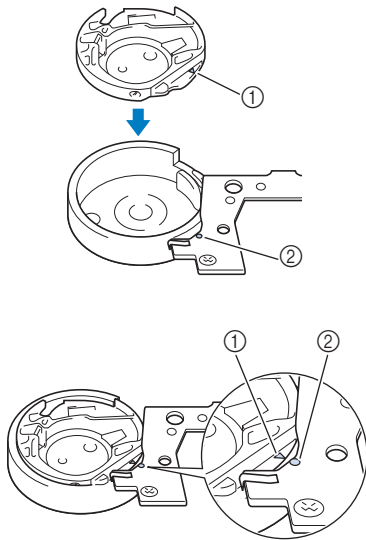

* Alinhe as marcas ▲ e ●.

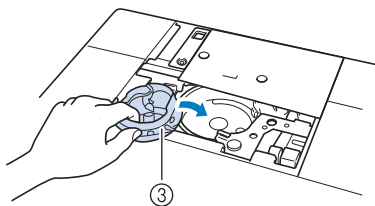

- 1 Marca ▲ na caixa de bobina
- 2 Marca ● na máquina
- 3 Caixa da bobina



Nota

- A caixa da bobina (cinza) pode ser usada somente para trabalhos com a bobina. Após criar trabalhos com a bobina, consulte os passos em “Preparar a linha da bobina” na página A-4 para saber sobre a remoção e limpeza da caixa da bobina (cinza) e, em seguida, reinstale a caixa da bobina padrão.

⚠ CUIDADO

- Assegure-se de usar a caixa da bobina (cinza) ao criar trabalhos com a bobina. O uso de outra bobina pode fazer com que a linha fique emaranhada ou danificar a máquina.
- Assegure-se de que a caixa da bobina esteja instalada corretamente. Se a caixa da bobina estiver instalada incorretamente, a linha poderá ficar emaranhada ou a máquina poderá ser danificada.

- 8 Enrole manualmente uma linha decorativa na bobina. Após encher a bobina de modo que esteja abastecida como mostrado abaixo (cerca de 80%), corte a linha.



Para obter as precauções ao encher a bobina para bordado, consulte o passo 2 de “Selecionar o padrão” na página A-8.

⚠ CUIDADO

- Assegure-se de utilizar a bobina fornecida com a máquina ou uma projetada especificamente para ela. O uso de outra bobina pode resultar em danos ou ferimentos.

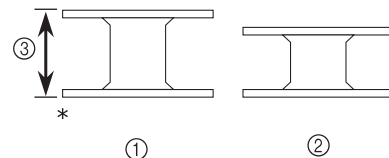

* Tamanho real

- 1 Este modelo
- 2 Outros modelos
- 3 11,5 mm (aprox. 7/16 polegada)



Nota

- Enrole a linha na bobina lenta e uniformemente.
- Para obter melhores resultados, encha a bobina de modo que a linha fique firme e não torcida.

- 9 Usando uma tesoura corte cuidadosamente a ponta da linha o mais próximo possível da bobina.

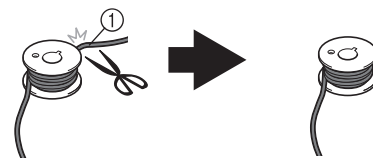

1 Início da linha enrolada

⚠ CUIDADO

- Se a linha sair demais acima da bobina, ela poderá ficar emaranhada ou a agulha poderá quebrar.

10 Instale o rolo da bobina com linha.

Aplicar ou não tensão à linha da bobina depende do tipo de linha em uso.

■ Quando é aplicada tensão à linha da bobina

Insira a bobina na caixa da bobina de modo que a linha desenrole para o lado esquerdo. Então passe a linha corretamente pela mola de tensão conforme mostrado abaixo.

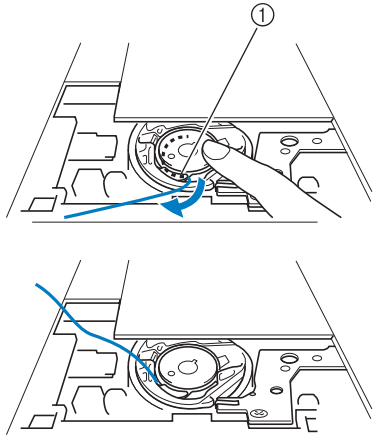

① Mola de tensão

⚠ CUIDADO

- Ao encher a bobina, assegure-se de que a linha não esteja desfiada. Bordar com linha desfiada pode fazer com que a linha fique presa na mola de tensão da caixa da bobina ou fique completamente emaranhada, podendo também causar danos à máquina.
- Não passe a linha da bobina pela ranhura na tampa da chapa de agulha, caso contrário, a passagem da linha inferior não poderá ser feita corretamente.

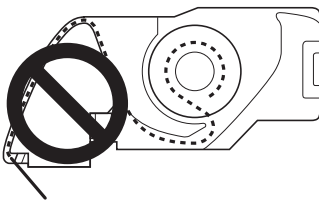

■ Quando não é aplicada tensão à linha da bobina

Se a linha da bobina no padrão de teste ficar muito apertada e ajustar a tensão da caixa da bobina não ajudar, não passe a linha pela mola de tensão.

Segure a bobina com sua mão esquerda, de modo que a linha desenrole para o lado direito e segure a ponta da linha com sua mão direita.

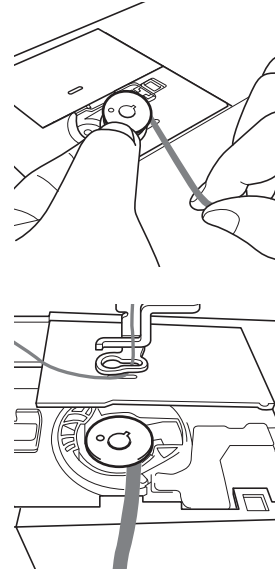

- 11** Puxe cerca de 8 cm. (aprox. 3 polegadas) de linha da bobina para fora.

- 12** Segure suavemente a ponta da linha superior enquanto gira o volante em sua direção (no sentido anti-horário) até que a marca no volante se alinhe com a parte superior central da máquina.

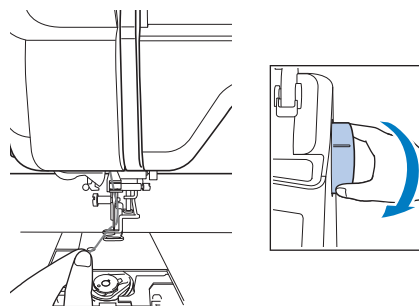

- 13** Puxe gentilmente a linha superior para trazer a linha da bobina para cima através da chapa de agulha.

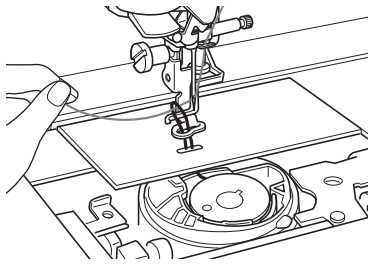

→ Um laço de linha da bobina sai pelo furo na chapa de agulha.

- 14** Insira uma pinça no laço da linha da bobina e puxe-a acima da chapa de agulha.

- 15** Alinhe a linha superior e a linha da bobina e, em seguida, puxe-as para fora cerca de 10 cm (aprox. 4 polegadas) e passe-as por baixo do pé-calcador em direção à parte de trás da máquina.

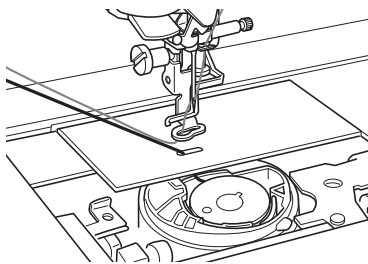

- 16** Instale a tampa da chapa de agulha e a tampa da bobina com as abas.

Para obter detalhes sobre a instalação da tampa da chapa de agulha, consulte "Limpar a pista da lançadeira" na página A-15.

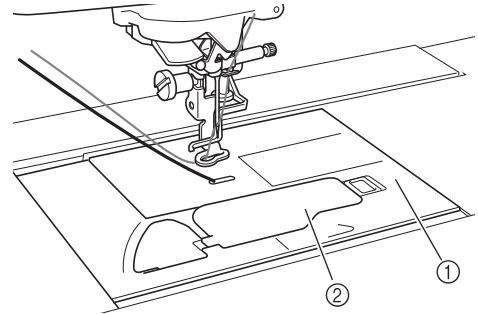

- ① Tampa da bobina
② Tampa da bobina com as abas

⚠ CUIDADO

- Ao criar trabalhos com a bobina, use a tampa da bobina com abas, caso contrário, a linha poderá ficar embaraçada ou a agulha poderá quebrar.



Nota

- Ao instalar a tampa da chapa de agulha, não permita que ela prenda a linha.

- 17** Instale a unidade de bordado.



Nota

- Ao instalar a unidade de bordado, não permita que ela prenda a linha.
- Quando a linha da bobina for substituída por uma nova, assegure-se de repetir o procedimento desde o passo ①, caso contrário, a passagem da linha inferior não será feita corretamente.

→ Isso conclui a passagem das linhas superior e inferior.

CRIAR TRABALHOS COM A BOBINA

Selecionar o padrão



Nota

- Prepare a máquina para trabalhos com a bobina como descrito em “PREPARAR PARA TRABALHOS COM A BOBINA” na página A-3.

1 Instale o calcador de bordar e a unidade de bordado.

2 Instale uma bobina cheia com a quantidade adequada de linha para o padrão.



Nota

- Para saber sobre o comprimento estimado de linha da bobina necessário para cada padrão, consulte o “Guia de referência rápida” fornecido com a máquina. Assegure-se de usar uma bobina cheia com linha suficiente. Se a bobina ficar sem linha ao costurar, o bordado não poderá ser finalizado.
- Dependendo da espessura da linha, pode não ser possível encher a bobina com o comprimento necessário de linha. Nesse caso, tente encher a bobina novamente ou use uma linha mais leve.

3 Puxe a linha da bobina acima da chapa de agulha.

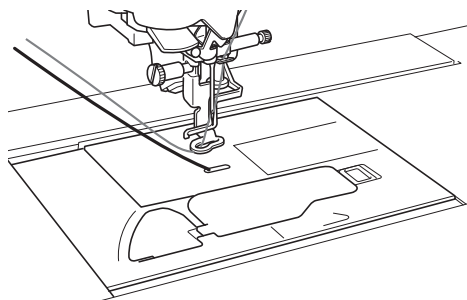

4 Ligue a máquina.

5 Pressione .

→ O carro irá mover-se para a posição de inicialização.

6 Para selecionar um padrão de bordado para os trabalhos com a bobina, pressione



(Bordados).



Nota

- Os padrões de bordado para trabalho com a bobina “B” não podem ser usados na tela “Edição do Bordado” ().

7 Pressione e, em seguida, selecione um dos padrões de bordado para trabalhos com a bobina.

Padrões de bordado para trabalhos com a bobina aparecem com a letra “B” no canto inferior esquerdo da tecla.

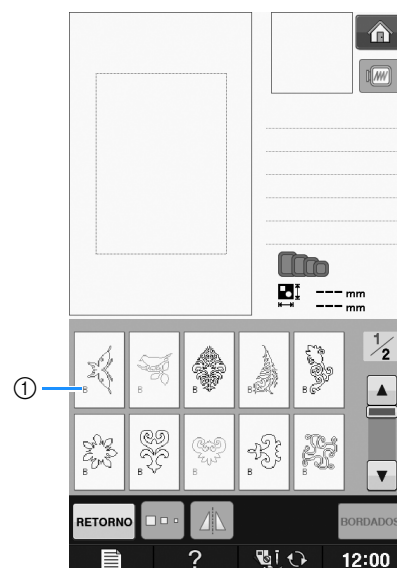

① marca “B”

→ Independentemente da configuração que tenha sido selecionada, a função de corte automático da linha será desligada.

→ Quando um padrão de bordado para trabalhos com a bobina é selecionado, a velocidade de costura pode ser ajustada somente de 100 ppm para o máximo de 350 ppm.



Nota

- O início e o fim da costura são específicos para os padrões de trabalhos com a bobina. Eles não podem ser usados para o bordado normal.
- O ajuste padrão recomendado de bordado para trabalhos com a bobina é de 100 ppm.

⚠ CUIDADO

- Ao costurar trabalhos com a bobina, assegure-se de selecionar um padrão de bordado para trabalhos com a bobina. Se qualquer outro tipo de padrão for selecionado, a máquina pode ser danificada.



Nota

- A velocidade padrão de costura do bordado para trabalhos com a bobina é de 100 ppm quando um padrão de bordado para trabalhos com a bobina é selecionado. A tela de configurações permitirá que a velocidade seja ajustada somente de 100 ppm para a velocidade de costura máxima de 350 ppm.



Lembrete

- Quando um padrão de bordado para trabalhos com a bobina é selecionado, a função de corte automático da linha será desligada. Depois disso, se outro padrão que não seja para trabalhos com a bobina for selecionado, a função de corte automático da linha será retornada à configuração selecionada antes do padrão de bordado para trabalhos com a bobina ser escolhido.

8

Pressione **BORDADOS**.

→ A tela de costura será exibida.

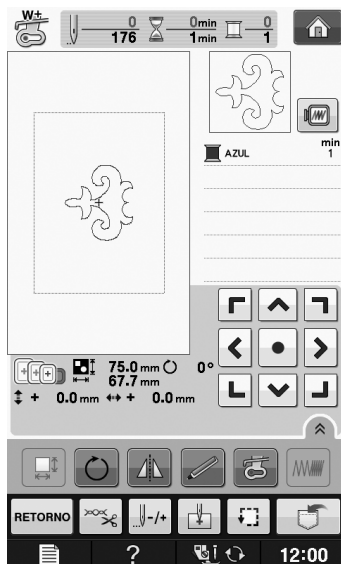

Nota

- Como os trabalhos com a bobina são costurados pelo lado avesso do tecido, o padrão mostrado na tela aparece como uma imagem em espelho (invertida) do bordado final. Se necessário, faça a inversão da imagem para visualizá-la. Além disso, ao costurar com as cores de linha mostradas na tela de bordado, selecione uma linha de bobina que coincida com o que é mostrado na tela.



① Imagem mostrada na tela



② Bordado costurado (Lado direito do tecido)



Lembrete

- Com padrões de bordado para trabalhos com a bobina, o tamanho e a densidade da linha não podem ser alterados. Além disso, a função de corte automático da linha não pode ser ligada.

9

Pressione **TENSÃO DA LINHA SUPERIOR** e, em seguida, ajuste a tensão da linha superior.

Para obter detalhes sobre como ajustar a tensão da linha superior, consulte "Regular a tensão da linha" na página E-30.

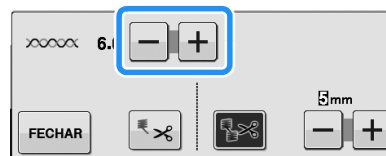

Lembrete

- Recomendamos um ajuste entre 6 e 8 para a tensão da linha superior.

Iniciar o bordado

- 1** Coloque o tecido de modo que o lado direito esteja voltado para baixo, com entretela na parte superior. Use um bastidor para bordado que se ajuste ao tamanho do padrão e, em seguida, instale o bastidor na máquina. Esses padrões são bordados pelo lado avesso do tecido, de modo que, tecnicamente, você trabalhe “ao contrário” do bordado normal.

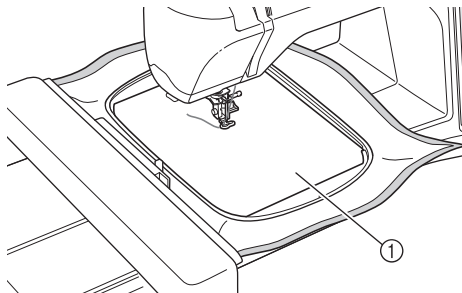

① Lado avesso do tecido

⚠ CUIDADO

- Use sempre uma entretela ao bordar. Caso contrário, a agulha poderá quebrar e causar ferimentos. Não utilizar uma entretela pode resultar em um acabamento ruim do seu projeto.

- 2** É necessário mover para o início da costura.

Dessa forma, pressione e .

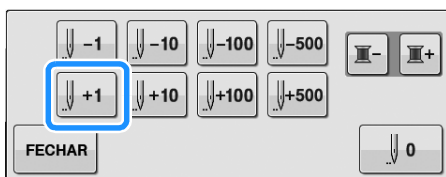

→ O bastidor para bordado se move para o início da costura.

- 3** Pressione .

- 4** Pressione .

→ A tela muda e todas as teclas e botões de operação são travados.

- 5** Usando a alavanca do pé-calcador, levante-o.

- 6** Para trazer a linha da bobina para cima do tecido, gire o volante no sentido anti-horário enquanto segura a linha superior.

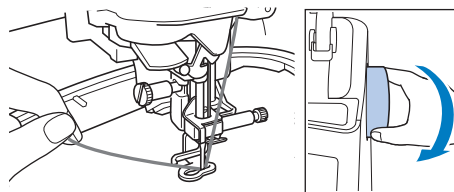

- 7** Como mostrado abaixo, puxe a linha superior para puxar a linha da bobina para cima, através do tecido.

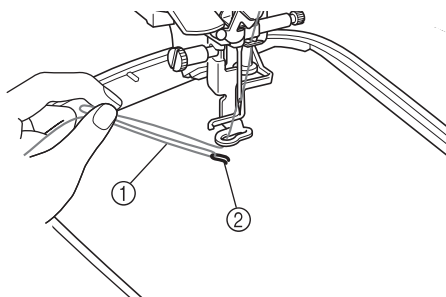

① Linha superior
② Linha da bobina

Lembrete

- Se a linha da bobina não puder ser puxada para cima, use um furador e crie um pequeno orifício para ajudar a puxar a linha da bobina para a superfície.

- 8** Pressione para destravar todas as teclas e botões.

- 9** Baixe o pé-calcador.

- 10** Enquanto segura as linhas de cima e da bobina, costure uma seção do padrão.

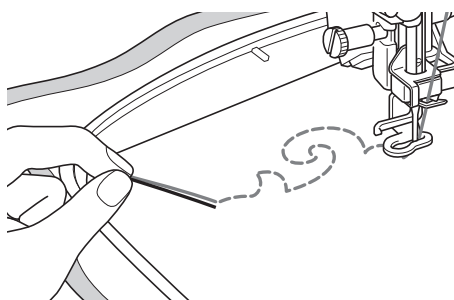

- 11** Pare a máquina e, em seguida, amarre a linha superior e a linha da bobina uma na outra para prendê-las.

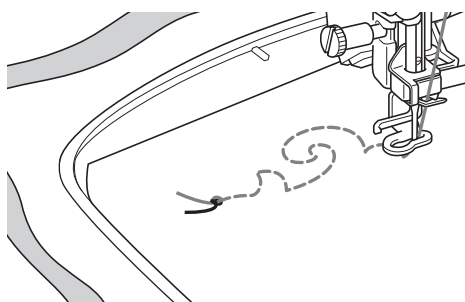

- 12** Comece a costurar novamente para concluir o padrão.

- 13** Levante a agulha e o pé-calcador, remova o bastidor para bordado e, em seguida, corte a linha superior e a linha da bobina.

Ao cortar as linhas, assegure-se de deixar um comprimento adequado de modo que elas possam ser presas apropriadamente.

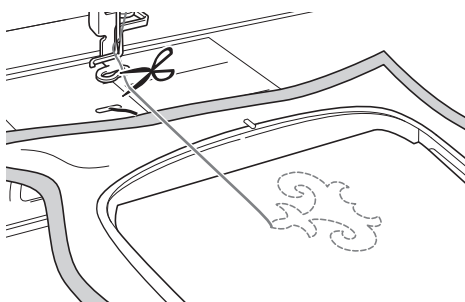

- 14** Usando uma agulha de costura à mão, como uma agulha para bordado de fitas, puxe a linha da bobina para cima (avesso) do tecido e, em seguida, amarre a linha superior e a da bobina novamente.

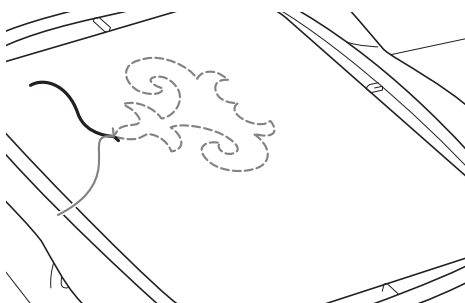

Lembrete

- Se houver uma falha entre os pontos inicial e final do padrão, deixe um comprimento adequado de linha, corte as linhas e remova o tecido da máquina. Use uma agulha para bordado de fitas para costurar os pontos para conectar os pontos inicial e final à mão.

- 15** Remova o tecido do bastidor para bordado e verifique o bordado finalizado.

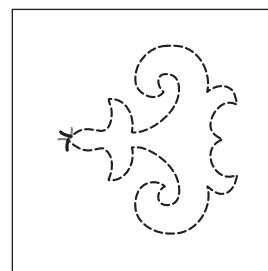
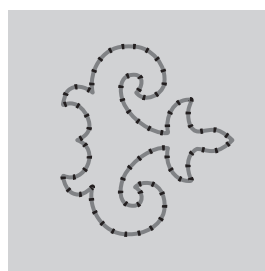

- ① Lado direito do tecido ② Lado avesso do tecido

- 16** Se o resultado desejado não tiver sido obtido, ajuste a tensão da linha da bobina e da linha superior e tente costurar o padrão novamente.

Para obter detalhes, consulte “AJUSTAR A TENSÃO DA LINHA” na página A-12.

Lembrete

- Verifique a bobina após cada padrão de bordado para trabalhos com a bobina ser costurado para garantir que exista linha da bobina adequada para o próximo padrão.
- Ao se selecionar o padrão para trabalhos com a bobina, o valor da velocidade de bordado é ajustado para “100 ppm”. Consulte “Ajustar a velocidade do bordado” na página E-33 para alterar a velocidade do bordado.

AJUSTAR A TENSÃO DA LINHA

Após bordar padrões de teste e verificar os resultados, ajuste a tensão da linha se necessário. Após ajustar a tensão, assegure-se de bordar padrões de teste novamente para verificar os resultados.

■ Ajustar a tensão da linha superior

Recomendamos um ajuste entre 6 e 8 para a tensão da linha superior ao criar trabalhos com a bobina.

Consulte “Regular a tensão da linha” na página E-30.

■ Ajustar a tensão da linha da bobina

Se o ponto desejado não puder ser obtido após ajustar a tensão da linha superior, ajuste a tensão da linha da bobina. A tensão da linha da bobina pode ser ajustada girando o parafuso de cabeça com fenda (-) na caixa da bobina (cinza) para trabalhos com a bobina.

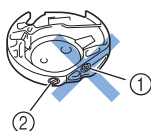

- ① Não gire o parafuso Phillips (+).
- ② Ajuste com uma chave de fenda pequena.

Para aumentar a tensão da linha da bobina, gire o parafuso de cabeça com fenda (-) de 30° a 45° no sentido horário.

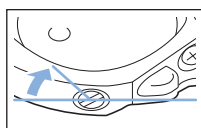

Para diminuir a tensão da linha da bobina, gire o parafuso de cabeça com fenda (-) de 30° a 45° no sentido anti-horário.

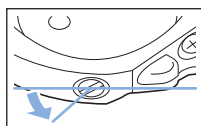

Nota

- Girar o parafuso na caixa da bobina (cinza) pode empurrar para cima a chapa da mola, como mostrado abaixo. Se isso ocorrer, pressione gentilmente a chapa da mola para baixo de modo que fique mais baixa que a superfície superior da caixa da bobina (cinza) e insira a caixa da bobina na máquina.

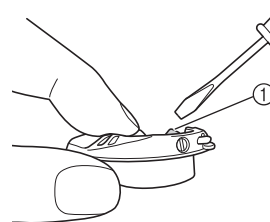

① Chapa da mola

⚠ CUIDADO

- **NÃO** ajuste a posição do parafuso Phillips (+) na caixa da bobina (cinza), já que isso pode causar danos à caixa da bobina, tornando-a inutilizável.
- Se estiver difícil de girar o parafuso de cabeça com fenda (-), não use força. Girar demais o parafuso ou forçar em qualquer direção (rotacional) pode causar danos à caixa da bobina. Caso ocorram danos, a caixa da bobina pode não manter a tensão correta.



Nota

- Se a tensão da linha da bobina estiver muito apertada, a linha não poderá ser passada pela mola de tensão quando a bobina for instalada na caixa da bobina. (Consulte a seção “Quando não é aplicada tensão à linha da bobina” na página A-6.)

RESOLUÇÃO DE PROBLEMAS

Estão descritas abaixo diversas resoluções para problemas de pouca gravidade. Se o problema persistir, entre em contato com o revendedor ou com o revendedor autorizado da Brother mais próximo.

■ A linha foi acidentalmente cortada automaticamente e a linha da bobina está presa dentro da máquina

- 1 Remova o bastidor para bordado.
- 2 Corte a linha próxima do tecido e acima da chapa de agulha e remova o tecido.
- 3 Remova a bobina e segure-a para fora na direção do lado esquerdo da máquina.

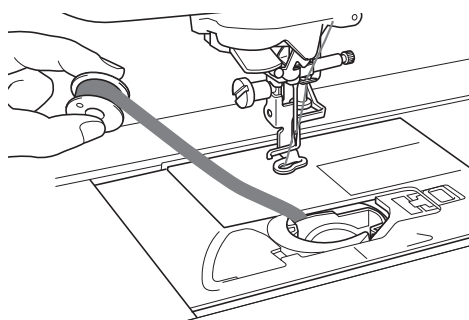

- 4 Baixe o calcador de bordado.
- 5 Aplique um pouco de tensão na linha da bobina segurando-a para fora e para o lado esquerdo do calcador. Pressione o botão "Cortador de linha" novamente.

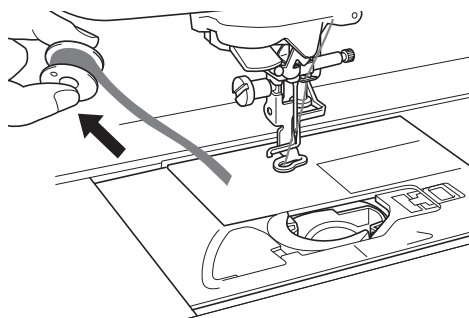

⚠ CUIDADO

- Não puxe a linha com muita força, caso contrário, a máquina poderá ser danificada.

■ Corrigir a tensão para trabalhos com a bobina

- * Se a linha de cima aparecer no lado da bobina do tecido, aumente a tensão superior (consulte "AJUSTAR A TENSÃO DA LINHA" na página A-12).
- * Se a linha de cima ainda a parecer no lado da bobina do tecido, reduza a tensão da linha da bobina ou evite a tensão da linha. (Consulte a seção "AJUSTAR A TENSÃO DA LINHA" na página A-12.)
- * Algumas linhas de bobinas são muito grossas para passar através do lado avesso do tecido. Nesse caso, certifique-se de igualar a cor da linha de cima com as linhas da bobina.

Exemplo: padrões de bordado para trabalhos com a bobina

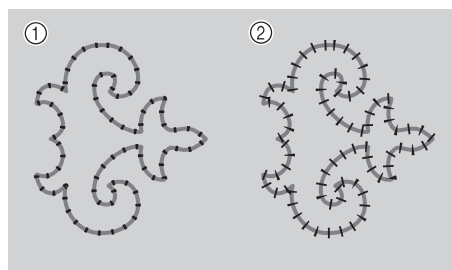

- ① Tensão correta
- ② A tensão da linha de cima está muito frouxa ou a tensão da linha da bobina está muito apertada.

■ A linha da bobina prende na mola de tensão da caixa da bobina

Faça o bordado sem tensão aplicada à linha da bobina. (Consulte a seção "Quando não é aplicada tensão à linha da bobina" na página A-6.)

Capítulo 2

Manutenção e resolução de problemas

CUIDADO E MANUTENÇÃO	15
Restrições ao lubrificar	15
Precauções ao guardar a máquina	15
Limpar a tecla LCD	15
Limpar a caixa da máquina	15
Limpar a pista da lançadeira	15
Limpar o cortador na área da caixa da bobina.....	17
Sobre a mensagem de manutenção.....	17
AJUSTAR A TELA	18
Ajuste do brilho da tela.....	18
O painel sensível ao toque não funciona corretamente	18
RESOLUÇÃO DE PROBLEMAS	19
MENSAGENS DE ERRO	22
ESPECIFICAÇÕES	25
ATUALIZAR O SOFTWARE DA SUA MÁQUINA	26
Procedimento de atualização usando mídia USB	26
Procedimento de atualização usando computador	27
ÍNDICE REMISSIVO	28

CUIDADO E MANUTENÇÃO

⚠ CUIDADO

- **Assegure-se de desconectar a máquina antes de limpá-la. Caso contrário, poderão ocorrer choques elétricos ou ferimentos.**

Restrições ao lubrificar

Para evitar danos a esta máquina, ela não deve ser lubrificada pelo usuário. Esta máquina foi fabricada com a quantidade de óleo necessário aplicada para garantir a operação correta, tornando a lubrificação periódica desnecessária.

Se houver problema, como dificuldade em girar o volante ou ruído diferente, pare imediatamente de usar a máquina e entre em contato com seu revendedor autorizado ou centro de serviços autorizado mais próximo.

Precauções ao guardar a máquina

Não guarde a máquina em nenhum dos locais descritos abaixo, caso contrário poderão ocorrer danos à máquina, como ferrugem causada por condensação.

- * Exposta a temperaturas extremamente altas
- * Exposta a temperaturas extremamente baixas
- * Exposta a mudanças extremas de temperatura
- * Exposta a muita umidade ou vapor
- * Perto de chamas, aquecedores ou ar-condicionado
- * Em ambientes externos ou exposta à luz solar direta
- * Exposta a ambientes com muita poeira ou óleo



Nota

- Para aumentar a vida útil desta máquina, ligue-a e use-a periodicamente. Armazenar esta máquina por um longo período de tempo sem usá-la pode reduzir sua eficácia.

Limpar a tela LCD

Se a tela estiver suja, limpe-a suavemente com um pano macio e seco. Não use solventes orgânicos ou detergentes.



Nota

- Não limpe a tela LCD com um pano úmido.



Lembrete

- Ocasionalmente, pode haver formação de condensação na tela LCD ou ela pode aparentar embaçada; entretanto, isso não é mau funcionamento. Após algum tempo, o embaçamento irá desaparecer.

Limpar a caixa da máquina

Se a superfície da máquina estiver suja, molhe um pouco um pano em detergente neutro, torça-o bem e então limpe a superfície. Depois, limpe novamente com um pano seco.

Limpar a pista da lançadeira

Se poeira ou partículas de sujeira se acumularem na pista da lançadeira ou na caixa da bobina, a máquina não funcionará bem e a função de detecção da linha da bobina poderá não funcionar. Para obter os melhores resultados, mantenha a máquina limpa.

- 1 **Pressione o botão “Posição da Agulha” para elevar a agulha.**
- 2 **DESLIGUE a máquina.**
- 3 **Remova a agulha e o calcador de bordar (consulte as páginas B-42 a B-45).**
- 4 **Remova a unidade de bordado se estiver colocada.**
- 5 **Segure ambos os lados da tampa da chapa de agulha e, em seguida, deslize-a na sua direção.**

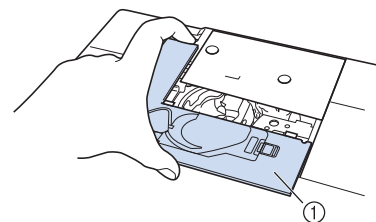

- ① Tampa da chapa de agulha
→ A tampa da chapa de agulha foi removida.

- 6 **Segure a caixa da bobina e puxe-a para fora.**

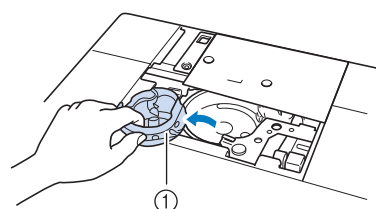

- ① Caixa da bobina

- 7** Use a escova de limpeza ou um aspirador de pó para remover quaisquer fiapos e sujeiras da pista da lançadeira, do sensor de linha da bobina e da área ao redor.

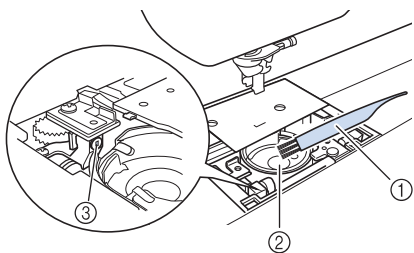

- ① Escova de limpeza
- ② Pista da lançadeira
- ③ Sensor de linha da bobina

Nota

- Não aplique óleo na caixa da bobina.
- Se fiapos ou poeiras se acumularem no sensor de linha da bobina, este pode não funcionar corretamente.

- 8** Insira a caixa da bobina de modo que a marca ▲ na caixa da bobina se alinhe com a marca ● na máquina.

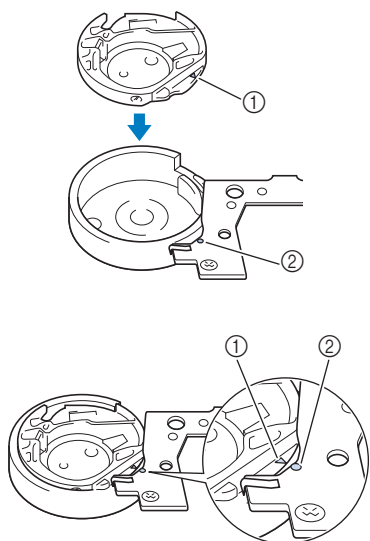

* Alinhe as marcas ▲ e ●.

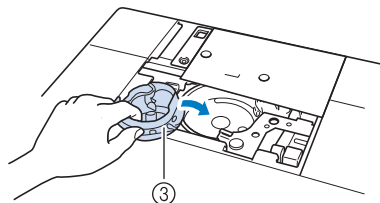

- ① Marca ▲ na caixa de bobina
- ② Marca ● na máquina
- ③ Caixa da bobina

* Certifique-se de que os pontos indicados estejam alinhados antes de instalar a caixa da bobina.

! CUIDADO

- Nunca utilize uma caixa da bobina que esteja riscada, caso contrário, a linha superior poderá ficar embaraçada, a agulha poderá se quebrar ou o desempenho da costura poderá ficar comprometido. Para obter uma nova caixa da bobina (código de peça: XC8167-551 (sem cor no parafuso), XE8298-001 (cinza, para trabalhos com a bobina)), entre em contato com seu fornecedor ou com o revendedor autorizado mais próximo.
- Certifique-se de que encaixou a caixa da bobina corretamente, caso contrário, a agulha poderá quebrar.

- 9** Insira as guias na tampa da chapa de agulha na chapa de agulha e, em seguida, deslize a tampa de volta.

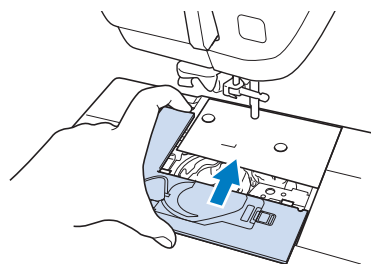

Nota

- Se a chapa de agulha for removida, é especialmente importante reinstalar a chapa de agulha e apertar os parafusos antes de instalar a caixa da bobina.

Limpar o cortador na área da caixa da bobina

O cortador abaixo da chapa de agulha deve ser limpo. Se poeira ou fiapos se acumularem no cortador, será difícil cortar a linha quando o botão "Cortador de linha" for pressionado ou a função de corte automático da linha for usada. Limpe o cortador quando a linha não for facilmente cortada.

- 1 Siga os passos de 1 até 5 em "Limpar a pista da lançadeira" na página A-15 para remover a tampa da chapa de agulha.
- 2 Use a chave de fenda fornecida com a máquina para desparafusar e remover a chapa da agulha.

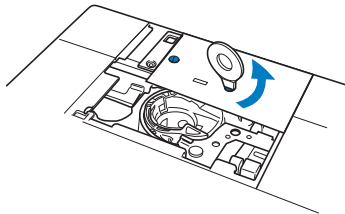

- 3 Use a escova de limpeza ou um aspirador de pó para remover quaisquer fiapos e sujeira do cortador na área da caixa da bobina.

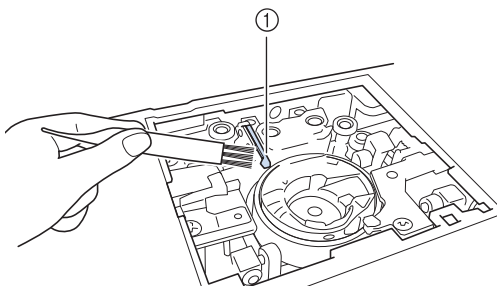

① Cortador

⚠ CUIDADO

- Não toque no cortador, caso contrário, isso poderá resultar em ferimentos.

- 4 Use a chave de fenda fornecida com a máquina para parafusar e instalar a chapa de agulha.

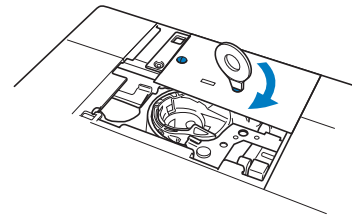

- 5 Insira as guias na tampa da chapa de agulha na chapa de agulha e, em seguida, deslize a tampa de volta.

Sobre a mensagem de manutenção

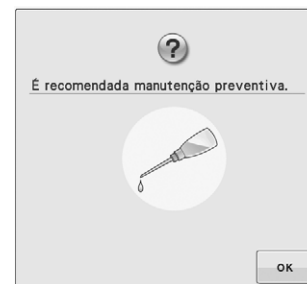

Quando esta mensagem aparecer, recomendamos que você leve a máquina ao revendedor autorizado da Brother mais próximo para que seja executada uma manutenção preventiva da máquina. Embora essa mensagem desapareça e a máquina continue funcionando quando você pressiona , a mensagem será exibida várias vezes até que a manutenção apropriada seja realizada.

Reserve um tempo para providenciar a manutenção que a máquina necessita quando essa mensagem aparecer na tela. Tal medida ajudará a garantir horas ininterruptas de operação da máquina no futuro.

AJUSTAR A TELA

Ajuste do brilho da tela

Se a tela não parecer muito clara em determinada situação, é possível ajustar o brilho da tela.

1 Pressione .

→ A tela de configurações aparecerá.

2 Exiba a página 3 da tela de configurações.

3 Pressione  ou  para ajustar o brilho da tela.

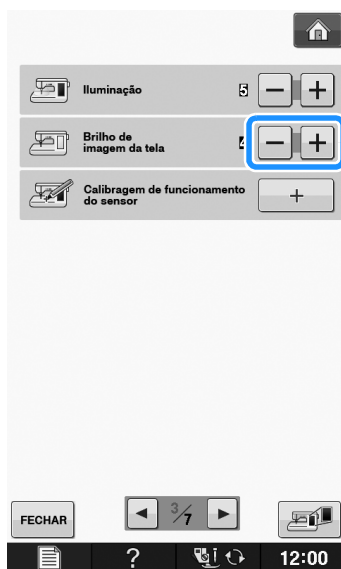

* A tela escurecerá à medida que o número na tela de configurações diminuir. A tela parecerá mais brilhante à medida que o número aumentar.

O painel sensível ao toque não funciona corretamente

Se a tela não responder corretamente quando você tocar em uma tecla (a máquina não executa a operação ou executa uma operação diferente), siga os passos abaixo para fazer os ajustes apropriados.

1 Mantendo seu dedo pressionado na tela, DESLIGUE e LIGUE novamente a máquina.

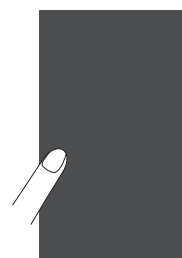

→ A tela de ajuste do painel sensível ao toque será exibida.

2 Usando a caneta ponteiro, toque levemente o centro de cada +, na ordem de 1 a 5.



Nota

- Use somente a caneta ponteiro fornecida para tocar na tela. Não use lapiseira, pino ou outro objeto pontiagudo. Não pressione a tela com muita força. Caso contrário, isso poderá resultar em danos.

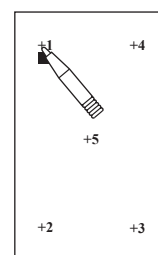

3 DESLIGUE a máquina e depois LIGUE-A novamente.



Nota

- Se você concluir o ajuste de tela e a máquina não responder ou não conseguir fazer o ajuste, entre em contato com o revendedor autorizado.

RESOLUÇÃO DE PROBLEMAS





Se a máquina deixar de funcionar corretamente, verifique os possíveis problemas a seguir antes de solicitar um serviço.

Você mesmo pode resolver a maioria dos problemas. Caso necessite de ajuda adicional, o Brother Solutions Center oferece uma lista de perguntas frequentes e dicas para a solução de problemas atualizadas. Visite-nos em “ <http://support.brother.com/> ”.

Se o problema persistir, entre em contato com um revendedor ou com o serviço de assistência técnica mais próximo.

Problema	Causa	Solução	Página
A linha está emaranhada no lado avesso do tecido.	A linha superior foi passada de forma incorreta.	Verifique os passos sobre como passar a linha na máquina e volte a passá-la corretamente.	B-38
	A agulha ou a linha inadequada está sendo usada no tecido selecionado.	Verifique as informações sobre a agulha e a linha a serem usadas.	B-46, E-21
A linha superior está muito apertada.	A linha da bobina foi instalada incorretamente.	Corrija a instalação da linha da bobina.	B-36
Não é possível passar a linha na agulha.	A agulha não está na posição correta.	Pressione o botão “Posição da Agulha” para elevar a agulha.	B-10
	A agulha está instalada de forma incorreta.	Volte a instalar a agulha corretamente.	B-45
	A agulha está torta, curva ou gasta.	Troque a agulha.	B-45
Não é possível abaixar o pé-calcador com a alavanca do pé-calcador.	O pé-calcador foi elevado com o botão “Dispositivo de Elevação do Pé-Calcador”.	Pressione o botão “Dispositivo de Elevação do Pé-Calcador” para abaixar o pé-calcador.	B-10
A tensão do fio está incorreta.	A linha superior foi passada de forma incorreta.	Verifique os passos sobre como passar a linha na máquina e volte a passá-la corretamente.	B-38
	A bobina foi colocada incorretamente.	Volte a colocar a bobina. (Se a chapa de agulha tiver sido removida, reinstale-a e aperte os parafusos antes de instalar a caixa da bobina.)	B-36
	A agulha ou a linha inadequada está sendo usada no tecido selecionado.	Verifique as informações sobre a agulha e a linha a serem usadas.	B-46, E-21
	O calcador de bordar não está instalado corretamente.	Volte a instalar o calcador de bordar corretamente.	B-42
	A tensão da linha não está regulada corretamente.	Regule a tensão da linha.	E-30
	A linha da bobina está enrolada de maneira incorreta.	Use uma bobina enrolada corretamente.	B-31
	A agulha está torta, curva ou gasta.	Troque a agulha.	B-45
Rompimento da linha superior	A linha não foi passada corretamente na máquina (uso da tampa do carretel incorreto, a tampa do carretel está frouxa, a linha não está presa no enfiador de linha da barra da agulha, etc.)	Volte a passar a linha na máquina corretamente.	B-38
	A agulha está torta, curva ou gasta.	Troque a agulha.	B-45
	Existem riscos na caixa da bobina.	Substitua a caixa da bobina ou consulte seu revendedor autorizado.	A-15
	A tensão da linha superior está demasiado alta.	Regule a tensão da linha.	E-30
	A agulha ou a linha inadequada está sendo usada no tecido selecionado.	Verifique as informações sobre a agulha e a linha a serem usadas.	B-46, E-21
	A linha está enroscada.	Use uma tesoura ou outro objeto para cortar a linha enroscada e retirá-la da pista da lançadeira, etc.	—
	Existem riscos próximo do orifício no pé-calcador.	Substitua o pé-calcador ou consulte seu revendedor autorizado.	B-42
	A agulha está instalada de forma incorreta.	Volte a instalar a agulha corretamente.	B-45
	A linha tem um nó ou está emaranhada.	Passa novamente as linhas superior e inferior.	B-36, B-38
	A máquina não está utilizando uma bobina projetada especificamente para ela.	Bobinas incorretas não funcionarão corretamente. Use apenas bobinas projetadas especificamente para esta máquina.	B-36
	Rompimento da linha da bobina	A bobina foi colocada incorretamente.	Volte a colocar a linha da bobina corretamente.
Existem riscos na bobina ou ela não gira corretamente.		Substitua a bobina.	B-36
A linha está enroscada.		Use uma tesoura, etc. para cortar a linha enroscada e retire-a da pista da lançadeira, etc.	—
A máquina não está utilizando uma bobina projetada especificamente para ela.		Bobinas incorretas não funcionarão corretamente. Use apenas bobinas projetadas especificamente para esta máquina.	B-36

Problema	Causa	Solução	Página
A linha da bobina não está enrolada cuidadosamente na bobina.	A linha não foi passada pela guia da linha de enrolamento da bobina corretamente.	Passa corretamente a linha pela guia da linha de enrolamento da bobina.	B-32
	A bobina gira lentamente.	Pressione [+] na janela de enrolamento da bobina para aumentar a velocidade de enchimento da bobina.	B-34
	A linha que foi puxada para fora não estava enrolada corretamente na bobina.	Enrole a linha que foi puxada para fora ao redor da bobina 5 ou 6 vezes no sentido horário.	B-33
Pontos alternados	A agulha está torta, curva ou gasta.	Troque a agulha.	B-45
	A agulha ou linha inadequada está sendo usada no tecido selecionado.	Verifique as informações sobre a agulha e a linha a serem usadas.	B-46, E-21
	A linha foi passada de forma incorreta na máquina.	Verifique os passos sobre como passar a linha na máquina e volte a passá-la corretamente.	B-38
	Poeira ou fiapos se acumularam sob a chapa de agulha.	Retire o pó ou os fiapos com a escova.	A-15
	A agulha está instalada de forma incorreta.	Volte a instalar a agulha corretamente.	B-45
	A agulha tem defeito.	Troque a agulha.	B-45
Quebra da agulha	A agulha está instalada de forma incorreta.	Volte a instalar a agulha corretamente.	B-45
	O parafuso do fixador da agulha não está apertado.	Aperte o parafuso do fixador da agulha.	B-45
	A agulha está torta ou curva.	Troque a agulha.	B-45
	A agulha ou a linha inadequada está sendo usada no tecido selecionado.	Verifique a combinação de agulha e tecido.	B-46, E-21
	A tensão da linha superior está demasiado alta.	Regule a definição de tensão da linha.	E-30
	O tecido foi puxado durante a costura.	Não puxe o tecido durante a costura.	—
	A tampa do carretel está colocada de forma incorreta.	Verifique o método de colocação da tampa do carretel e, em seguida, volte a colocar a tampa do carretel.	B-38
	Existem arranhões ao redor do(s) orifício(s) no calcador de bordar.	Substitua o calcador de bordar ou consulte seu revendedor autorizado.	B-42
	Existem riscos na caixa da bobina.	Substitua a caixa da bobina ou consulte seu revendedor autorizado.	A-15
	A agulha tem defeito.	Troque a agulha.	B-45
	A linha superior foi enfiada de forma incorreta.	Verifique os passos sobre como passar a linha na máquina e volte a passá-la corretamente.	B-38
	A bobina foi colocada incorretamente.	Volte a colocar a linha da bobina corretamente.	B-36
	O calcador de bordar foi instalado incorretamente.	Instale corretamente o calcador de bordar.	B-42
	O parafuso do calcador de bordar está solto.	Aperte firmemente o parafuso do calcador de bordar.	B-42
	A entretela não está afixada ao tecido que está sendo bordado.	Fixe a entretela.	E-11
A linha da bobina está enrolada de maneira incorreta.	Use uma bobina enrolada corretamente.	B-31	
O tecido não avança através da máquina	A agulha está torta, curva ou gasta.	Troque a agulha.	B-45
	A linha está emaranhada.	Corte a linha emaranhada e retire-a da pista da lançadeira.	A-13
O tecido está enrugado.	A linha superior ou da bobina foi passada de forma incorreta.	Verifique os passos sobre como passar a linha na máquina e volte a passá-la corretamente.	B-36, B-38
	A tensão da linha não está regulada corretamente.	Regule a tensão da linha.	E-30
	A agulha está torta, curva ou gasta.	Troque a agulha.	B-45
	A tampa do carretel está colocada de forma incorreta.	Verifique o método de colocação da tampa do carretel e, em seguida, volte a colocar a tampa do carretel.	B-38
Som agudo durante a costura.	Partes de linha estão presas na pista da lançadeira.	Limpe a pista da lançadeira.	A-15
	A linha superior foi passada de forma incorreta.	Verifique os passos sobre como passar a linha na máquina e volte a passá-la corretamente.	B-38
	Existem riscos na caixa da bobina.	Substitua a caixa da bobina ou consulte seu revendedor autorizado.	A-15
	A máquina não está utilizando uma bobina projetada especificamente para ela.	Bobinas incorretas não funcionarão corretamente. Use apenas bobinas projetadas especificamente para esta máquina.	B-36
O padrão de caracteres não aparece.	A tensão da linha não está regulada corretamente.	Regule a tensão da linha.	E-30

Problema	Causa	Solução	Página
A máquina não funciona.	Nenhum padrão foi selecionado.	Selecione um padrão.	E-3, E-58
	O botão “Iniciar/Parar” não foi pressionado.	Pressione o botão “Iniciar/Parar”.	B-10
	A máquina não está ligada.	LIGUE a máquina.	B-17
	O pé-calçador não foi abaixado.	Abaixe o pé-calçador.	B-10
	Todas as teclas e botões foram travados por  .	Pressione  para destravar todas as teclas e botões.	B-42, B-45
Nada acontece, mesmo se a tela LCD é pressionada	A tela foi travada.	Pressione qualquer das teclas a seguir para destravar a tela.  	—
O tecido avança na direção oposta.	O mecanismo de avanço está danificado.	Contate seu revendedor ou centro de serviço autorizado mais próximo.	—
A tela LCD está embaçada.	Há formação de condensação na tela LCD.	Após algum tempo, o embaçamento irá desaparecer.	—
Costura incorreta do padrão do bordado	A linha está enroscada.	Use uma tesoura ou outro objeto para cortar a linha enroscada e retirá-la da pista da lançadeira, etc.	A-13
	O tecido não foi inserido no bastidor corretamente (o tecido estava solto, etc.).	Se o tecido não estiver bem esticado no bastidor, o padrão pode ficar ruim ou encolher. Ajuste o tecido corretamente no bastidor.	E-14
	A entreteia para bordar não foi fixada.	Sempre use a entreteia para bordar, especialmente em tecidos elásticos ou leves, tecidos com trama grossa ou tecidos que costumam causar o encolhimento do padrão. Consulte o revendedor autorizado para obter a entreteia adequada.	E-11
	Havia um objeto próximo da máquina e o carro ou o bastidor para bordado bateu no objeto durante a costura.	Se o bastidor bater em alguma coisa durante a costura, o padrão ficará ruim. Não coloque nada na área onde o bastidor possa bater durante a costura.	E-21
	O tecido no lado de fora dos cantos do bastidor interfere no braço de costura, impedindo o movimento da unidade de bordado.	Volte a colocar o tecido no bastidor para bordado de forma que o excesso de tecido não interfira no braço de costura e gire o padrão 180 graus.	E-14
	O tecido é muito pesado, o que impede o movimento da unidade de bordado.	Coloque um livro grande e grosso ou um objeto similar sob a parte superior do braço para levantar ligeiramente o lado pesado e o manter nivelado.	—
	Costura incorreta do padrão do bordado	O tecido fica pendurado para fora da mesa.	Se o tecido ficar pendurado para fora da mesa durante o bordado, não será possível mover a unidade de bordado. Coloque o tecido de modo que ele não fique pendurado para fora da mesa ou segure o tecido para evitar que ele se arraste.
O tecido enrosca ou se prende em alguma coisa.		Pare a máquina e coloque o tecido de forma que ele não fique preso ou emperrado.	—
O bastidor para bordados foi removido durante a costura (por exemplo, para ajustar novamente a bobina). O pé-calçador foi batido ou movido ao remover ou instalar o bastidor para bordados ou a unidade de bordado foi movida.		Se o calcador de bordar sofrer pancadas ou a unidade de bordado for movida durante a costura, o padrão não será produzido. Tenha cuidado ao remover ou instalar novamente o bastidor para bordados durante a costura.	E-26
A entreteia de bordado está afixada incorretamente, por exemplo, é menor que o bastidor para bordados.		Fixe a entreteia corretamente.	E-11
Aparecem emaranhados de linhas na superfície do tecido ao bordar	A tensão da linha está ajustada incorretamente.	Regule a tensão da linha.	E-30 a E-32
	A tensão da linha superior está ajustada incorretamente para a combinação de tecido, linha e padrão em uso.	Use a tampa da chapa de agulhas para bordado.	E-22
	A combinação de caixa da bobina e linha da bobina está incorreta.	Altere a caixa da bobina ou a linha da bobina de modo que a combinação correta seja usada.	E-21
A unidade de bordado não funciona	Nenhum padrão foi selecionado.	Selecione um padrão.	E-3, E-58
	A máquina não está ligada.	Ligue a máquina.	B-17
	A unidade de bordado não está instalada corretamente.	Volte a instalar a unidade de bordado corretamente.	B-47
	O bastidor para bordados foi instalado antes que a unidade tivesse sido inicializada.	Execute o processo de inicialização corretamente.	B-47
O ponteiro do calcador de bordar “W+” com o ponteiro de LED não indica a posição corretamente	Com tecido espesso ou elástico, a posição será desalinhada somente nas partes elevadas do tecido.	Ajuste manualmente a posição de acordo com a espessura do tecido.	B-44
	Com tecido de superfície muito irregular, a posição não é corretamente alinhada.	A indicação do ponteiro deve ser usada somente como referência.	B-43

Problema	Causa	Solução	Página
Não é possível fazer a especificação com a caneta sensora de modo preciso	A caneta sensora não foi calibrada.	Antes de usar a caneta sensora pela primeira vez, garanta que ela seja calibrada.	B-56
	A caneta está sendo segura de modo diferente em relação a quando foi calibrada.	Ao usar a caneta sensora, certifique-se de segurá-la no mesmo ângulo de quando foi calibrada. O local de especificação pode ficar desalinhado se a caneta for segurada em um ângulo um pouco diferente. Nesse caso, faça ajustes finos após fazer a seleção.	B-56

! CUIDADO









- Essa máquina está equipada com um dispositivo de detecção de linha. Se o botão “Iniciar/Parar” for pressionado antes de a linha superior estar pronta, a máquina não funcionará corretamente. Além disso, dependendo do padrão selecionado, a máquina pode puxar o tecido mesmo se a agulha estiver elevada. Isso se deve ao mecanismo de liberação da barra da agulha. Nesses momentos, a máquina emitirá um som diferente daquele que é emitido durante a costura normal. Isso não é sinal de mau funcionamento.
- Se a energia for desconectada durante a costura:
Desligue e desconecte a máquina.
Se você reiniciar a máquina, siga as instruções para a operação correta da máquina.























MENSAGENS DE ERRO











Se a máquina não estiver ajustada corretamente e o botão “Iniciar/Parar” for pressionado, ou se o procedimento de operação estiver incorreto, a máquina não iniciará. Um alarme soará e uma mensagem de erro será exibida na tela LCD. Se uma mensagem de erro for exibida, siga as instruções na mensagem. Veja a seguir uma explicação das mensagens de erro. Consulte-as quando necessário (se você pressionar  ou fizer a operação corretamente enquanto a mensagem de erro for exibida, a mensagem desaparecerá).

! CUIDADO

- Assegure-se de passar novamente a linha na máquina. Se você pressionar o botão “Iniciar/Parar” sem passar novamente a linha na máquina, a tensão da linha pode ficar incorreta ou a agulha pode quebrar e causar ferimentos.

Marcas	Mensagens de erro	Causa/Solução
	Ocorreu uma falha. Desligue a máquina, em seguida, ligue-a novamente.	Esta mensagem é exibida se ocorrer alguma falha.
	Coloque o bastidor para bordado.	Esta mensagem aparecerá se o bastidor para bordado não estiver fixado ao se pressionar  na tela de bordado. (consulte a página B-58)
	Verifique e volte a enfiar a linha superior.	Esta mensagem será exibida quando a linha superior estiver arrebentada ou não tiver sido passada corretamente e o botão “Iniciar/Parar” for pressionado.
	O volume de dados é muito grande para este padrão.	Esta mensagem será exibida se os padrões que você está editando usarem muita memória ou se você estiver editando muitos padrões para a memória.
	Não foi possível salvar o arquivo.	Esta mensagem aparece quando você tentar salvar mais de 100 arquivos de imagem da tela de configurações na mídia USB. Nesse caso, exclua um arquivo da mídia USB ou use uma mídia USB diferente. (consulte a página B-28)
	Baixe a alavanca do pé calcador.	Esta mensagem é exibida quando o botão “Dispositivo de Elevação do pé-calcador” é pressionado enquanto a alavanca do pé-calcador está elevada/a agulha está abaixada.
	Mova a caneta sensora para longe da atual posição marcada.	Esta mensagem aparecerá ao se pressionar a ponta da caneta sensora antes de se pressionar  e de mantê-la pressionada durante o período determinado. Mova a caneta sensora para longe da atual posição marcada.

Marcas	Mensagens de erro	Causa/Solução
	A memória disponível não é suficiente para salvar o padrão. Pretende excluir outro padrão?	Esta mensagem é exibida quando a memória está cheia e o padrão não pode ser salvo.
	Pretende baixar automaticamente o pé calcador?	Esta mensagem é exibida quando  é pressionada (o pé-calcador está elevado).
	Pretende excluir o padrão selecionado?	Esta mensagem é exibida quando o padrão selecionado está para ser excluído.
	Pretende recuperar a memória anterior?	Esta mensagem aparece se a máquina for desligada ao costurar e então ligada novamente. Pressione  para retornar a máquina à condição (posição do padrão e número de pontos) que estava quando foi desligada. Siga o procedimento descrito em “Se a linha arrebentar durante a costura” na página E-27 para alinhar a posição da agulha e costurar o restante do desenho.
	Deseja reiniciar a configuração da borda do padrão, posição, e/ou ângulo?	Esta mensagem aparece ao tentar usar a função de posicionamento automático usando a caneta sensora com o padrão de giro ou substituição ou com o padrão de borda. (consulte a página B-58)
	Deseja voltar para o ângulo original e/ou posição?	Esta mensagem aparece ao tentar usar a função de posicionamento automático usando a caneta sensora com o padrão de giro ou substituição. (consulte a página B-58)
	É recomendada manutenção preventiva.	Esta mensagem é exibida quando a máquina precisa de manutenção. (consulte a página A-15)
	Recuperando o padrão. Aguarde um momento.	Esta mensagem é exibida quando a máquina está recuperando um padrão salvo anteriormente no modo “Edição do Bordado”.
	Erro do módulo sensor.	Esta mensagem aparece quando há algo errado com a unidade sensora da máquina. Consulte seu revendedor autorizado.
	Configure o relógio.	Esta mensagem aparece quando a hora/data não está definida. Defina a hora/data. (consulte a página B-18)
	Há pouca linha na bobina.	Esta mensagem é exibida quando a linha da bobina está acabando.
	O dispositivo de segurança do enrolador de bobina foi ativado. A linha está emaranhada?	Esta mensagem é exibida quando a bobina está sendo enrolada e o motor trava porque a linha está emaranhada, etc.
	O carro da unidade de bordado irá se mover. Mantenha as mãos, etc. longe do carro.	Esta mensagem aparece antes de a unidade de bordado entrar em movimento.
	A agulha se moverá. Mantenha as suas mãos, etc. longe da área da agulha.	Esta mensagem aparece ao tocar o ponto mais próximo de 2 cm do ponto de queda da agulha com a caneta sensora na função de sensor. (consulte a página B-55)
	O campo do padrão se estende para fora da área padrão, repita a configuração da posição e ângulo utilizando a caneta sensora.	Esta mensagem aparece quando a posição do padrão especificado é estendida além da área do padrão. Especifique a posição mais centralizada do bastidor para bordado. (consulte a página B-58)
	Os bolsos estão cheios. Exclua um padrão.	Esta mensagem é exibida quando a memória está cheia e um padrão deve ser excluído.
	O dispositivo de segurança foi ativado. A linha está emaranhada? A agulha está curva?	Esta mensagem é exibida quando o motor trava devido à linha emaranhada ou por outras razões relacionadas à entrega de linha.
	O modo de apoio ao desligamento foi ativado. Desligue a máquina.	Esta mensagem aparece quando a máquina está no modo de suporte ao desligamento. Desligue a máquina uma vez para iniciá-la novamente. (consulte a página B-25)
	A linha superior pode não ter sido corretamente enfiada. Enfie a linha superior desde o início.	Esta mensagem é exibida quando a linha superior não é passada corretamente.
	O dispositivo USB foi trocado. Não troque o dispositivo USB enquanto está sendo lido.	Esta mensagem é exibida quando você tenta selecionar um padrão após a mídia na qual o padrão está salvo ter sido alterada.
	Falta a tampa da chapa da agulha. Coloque a tampa da chapa da agulha.	Esta mensagem é exibida quando a tampa da chapa de agulha não está instalada.

Marcas	Mensagens de erro	Causa/Solução
	Este arquivo não pode ser utilizado.	Esta mensagem aparece quando o formato do arquivo é incompatível com esta máquina. Verifique a lista de formatos de arquivos compatíveis. (consulte a página E-44)
	Este arquivo excede a capacidade de dados e não pode ser utilizado. Utilize um arquivo de tamanho adequado.	Esta mensagem é exibida quando o tamanho do arquivo ultrapassa a capacidade de dados da máquina. Confirme o tamanho e o formato do arquivo. (consulte a página E-45)
	Esta função não pode ser usada enquanto estiver no modo sensor.	Esta mensagem aparece quando a função selecionada não está disponível com a função de sensor. (consulte a página B-53)
	Esta tecla não funciona quando a agulha está embaixo. Levante a agulha e clique na tecla novamente.	Esta mensagem é exibida quando uma tecla na tela LCD é tocada enquanto a agulha está na posição abaixada.
	Este dispositivo USB não pode ser usado.	Esta mensagem é exibida quando você tenta usar mídia incompatível.
	O dispositivo USB é incompatível.	Esta mensagem é exibida quando você tenta utilizar uma mídia USB incompatível. Para obter uma lista das mídias USB compatíveis, visite “ http://support.brother.com/ ”.
	Transmissão via USB	Esta mensagem é exibida quando a mídia USB está transmitindo.
	Desligue a máquina e troque a chapa de agulha.	Esta mensagem é exibida quando a chapa de agulha é removida com a máquina ligada ou quando a máquina é ligada e o modo “Bordados” ou “Edição do Bordado” é selecionado (consulte a página B-20).
	Erro do dispositivo USB	Esta mensagem é exibida quando ocorre um erro com a mídia USB.
	O dispositivo USB não está carregado. Carregue o dispositivo USB.	Esta mensagem é exibida quando você tenta recuperar ou salvar um padrão sem mídia USB carregada.
	Use o botão do dispositivo de elevação do pé calcador para baixar o pé calcador.	Esta mensagem é exibida quando um botão, como o botão “Iniciar/Parar”, é pressionado enquanto o pé-calcador está elevado.

ESPECIFICAÇÕES

	Item	Especificações
Máquina de bordar e acessórios (Caixa 1 de 2)	Dimensões da máquina	Aprox. 57,1 cm (L) × 33,2 cm (A) × 28,4 cm (P) (aprox. 22-1/2 polegadas (L) × 13-1/16 polegadas (A) × 11-3/16 polegadas (P))
	Dimensões da caixa	Aprox. 68,5 cm (L) × 55,0 cm (A) × 37,7 cm (P) (aprox. 26-15/16 polegadas (L) × 21-5/8 polegadas (A) × 14-13/16 polegadas (P))
	Peso da máquina	Aprox. 13,9 kg (aprox. 30,6 libras)
	Peso da caixa (para transporte)	Aprox. 19 kg (aprox. 41,9 libras)
	Velocidade de bordado	100 a 1050 pontos por minuto
Unidade de bordado (Caixa 2 de 2)	Dimensões da unidade de bordado	Aprox. 54,5 cm (L) × 13,0 cm (A) × 46,4 cm (P) (aprox. 21-7/16 polegadas (L) × 5-1/8 polegadas (A) × 18-1/4 polegadas (P))
	Dimensões da máquina com a unidade de bordado instalada	Aprox. 81,5 cm (L) × 33,2 cm (A) × 46,4 cm (P) (aprox. 32-1/16 polegadas (L) × 13-1/16 polegadas (A) × 18-1/4 polegadas (P))
	Dimensões da caixa	Aprox. 68,5 cm (L) × 55,0 cm (A) × 18,8 cm (P) (aprox. 26-15/16 polegadas (L) × 21-11/16 polegadas (A) × 7-7/16 polegadas (P))
	Peso da unidade de bordado	Aprox. 3,9 kg (aprox. 8,5 libras)
	Peso da caixa (para transporte)	Aprox. 6 kg (aprox. 13,2 libras)
Peso total para transporte (Combinação das 2 caixas completas)		Aprox. 27 kg (aprox. 59,5 libras)

* Algumas especificações estão sujeitas a alterações sem aviso prévio.

ATUALIZAR O SOFTWARE DA SUA MÁQUINA

Você pode utilizar uma mídia USB ou um computador para atualizar o software da sua máquina. Quando um programa de atualização estiver disponível em “ <http://support.brother.com/> ”, baixe os arquivos seguindo as instruções da página da web e os passos abaixo.

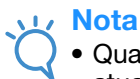

Nota

- Quando utilizar uma mídia USB para atualizar o software, assegure-se de que apenas os arquivos de atualização estejam salvos na mídia USB em uso antes de iniciar a atualização.

Procedimento de atualização usando mídia USB

- 1 Enquanto pressiona o botão “Passador de Linha Automático”, LIGUE a máquina.**

→ Será exibida no LCD a seguinte tela.

- 2 Pressione  .**

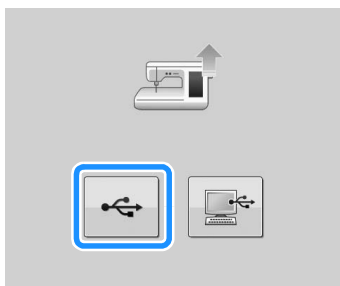

- 3 Insira a mídia USB na porta USB para mídia/mouse na máquina. O dispositivo de mídia deverá conter somente o arquivo de atualização.**

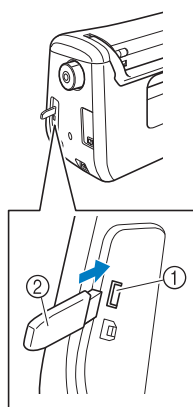

- ① Porta USB para mídia/mouse
- ② Mídia USB



Nota

- A luz de acesso começará a piscar depois que a mídia USB for inserida, e a máquina levará aproximadamente de 5 a 6 segundos para reconhecer a mídia. (Esse tempo varia de acordo com a mídia USB.)

- 4 Pressione  .**

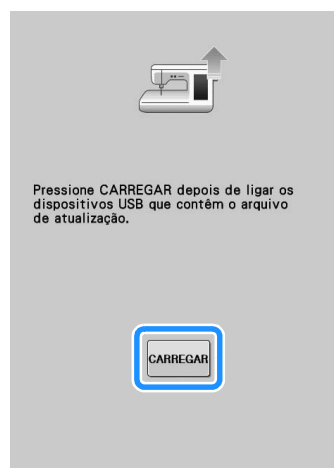

→ O arquivo de atualização é carregado.



Nota

- Se ocorrer um erro, será exibida uma mensagem de erro com o texto em vermelho. Quando a instalação for executada com sucesso, a mensagem a seguir será exibida.



- 5 Remova a mídia USB e desligue a máquina e, em seguida, volte a ligar a máquina.**

Procedimento de atualização usando computador



Nota

- Quando utilizar uma mídia USB para atualizar o software, verifique se nenhum arquivo que não seja os arquivos de atualização esteja salvo na mídia USB que será utilizada para essa atualização.

1 Enquanto pressiona o botão “Passador de Linha Automático”, LIGUE a máquina.

→ Será exibida no LCD a seguinte tela.

2 Pressione .

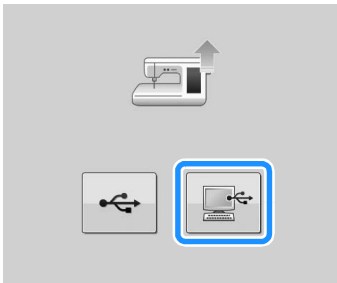

3 Conecte o conector do cabo USB às portas USB correspondentes do computador e da máquina.

→ “Disco Removível” aparecerá em “Computador (Meu Computador)”.

4 Copie o arquivo de atualização em “Disco Removível”.

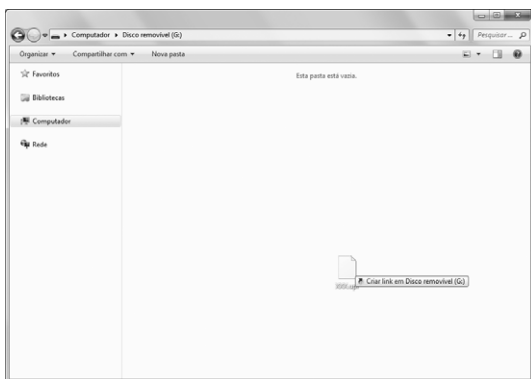

→ Será mostrada a mensagem a seguir.



5 Quando a mensagem desaparecer, pressione .

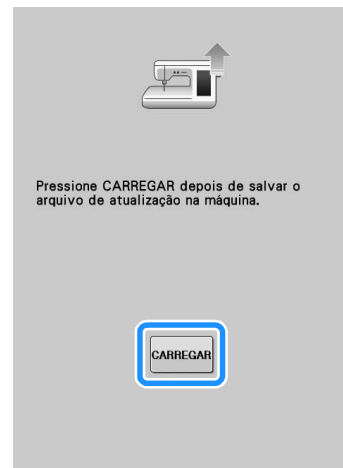

→ O arquivo de atualização é carregado.



Nota

- Se ocorrer um erro, será exibida uma mensagem de erro com o texto em vermelho. Quando a instalação for executada com sucesso, a mensagem a seguir será exibida.



6 Desconecte o cabo USB e desligue a máquina e, em seguida, volte a ligar a máquina.

ÍNDICE REMISSIVO

A

Abertura de ar	B-8
Acessórios	
opcionais	B-13
Agulha	
troca de agulha	B-45
Agulha de ponta esférica 75/11	E-33
Ajustar o ponteiro de LED	B-44
Alavanca do pé-calcador	B-8
Alça	B-8
Alinhar a posição	E-36
Alto-falante	B-22
Aplicação	
padrões de bordado	E-23
usar um padrão de moldura de bordado	E-51
Atualizar	A-26

B

Bastidores para bordado	
fixando	E-17
inserção do tecido	E-14
removendo	E-17
tipos	E-13
uso da folha para bordado	E-15
Bobina	
colocação	B-36
encher	B-31
ficar sem linha	E-26
Bordado	
ajustar a velocidade	E-33
bordas ou cantos	E-16
começar novamente do início	E-28
exibição das cores de linha	E-34
faixas ou fitas	E-16
função de aparagem da linha (APARAGEM NO PONTO DE SALTO)	E-32
função de cortador de linha automático (CORTE NO FIM DA COR)	E-32
funções das teclas	E-10
retomar o bordado após desligar a energia	E-28
selecionar padrões	E-3
tecidos pequenos	E-16
Bordado sem interrupção	E-43
Botão Cortador de Linha	B-10
Botão Dispositivo de Elevação do Pé-Calcador	B-10
Botão Iniciar/Parar	B-10
Botão Passador de Linha Automático	B-10, B-38
Botão Posição da Agulha	B-10
Botões de operação	B-8, B-10
Brilho da tela	A-18

C

Cabo elétrico	B-18
Cabo USB	B-49, E-47, E-50, A-27
Caixa da bobina	
caixa da bobina	E-21
limpeza	A-15
Calçador de bordar	B-42
Calibrar a caneta sensora	B-56
Caneta ponteiro	E-67, A-18
Caneta sensora	B-53
Caracteres alfabéticos	
bordado	E-5
edição de bordado	E-59
Cartão de memória de bordado	E-7
Chapa da agulha	B-9

Código do pé-calcador	E-9
Combinar padrões	
edição de bordado	E-80
Conector da porta USB	
para computador	B-8, E-47
para mídia	E-46
Configurações	
aparagem da linha	E-32
configurações de costura	B-22
cortador de linha automático	E-32
idioma de exibição	B-26
tecla do modo de configuração da máquina	B-22, E-33, E-68
tensão da linha	E-30
Cortador de linha	B-8

D

Disco de pré-tensão	B-8, B-33, B-35
---------------------------	-----------------

E

Edição de bordado	
alterar a cor da linha	E-67
explicação das funções	E-57
funções das teclas	E-62
padrões combinados	E-80, E-83
padrões repetidos	E-72
tabela de linhas personalizadas	E-68, E-71
Editando	
bordado	E-36
edição de bordado	E-61
Enrolador de bobina	B-8
Entretela	E-11
Especificações	A-25
Exibição das cores de linha	E-34
Exibição do bastidor para bordado	E-35

F

Fixador da bobina (interruptor)	B-33
Folha para bordado	E-15
Funções das teclas	
bordado	E-10
edição de bordado	E-62
Funções de sensor	B-52
posição do bordado	B-58

G

Guia da linha	B-8, B-32, B-35
Guias de linha da barra da agulha	B-9

I

Interruptor Liga/Desliga	B-8, B-17
--------------------------------	-----------

L

Leitor de cartões de memória de bordado	E-7
Limpeza	
caixa da máquina	A-15
pista da lançadeira	A-15
Tela LCD	A-15
Linha	
tensão da linha	E-30

M

Marcas de linha	E-75
Mensagens de erro	A-22
Mídia USB	
recuperar	E-49
salvar	E-46
utilizável	E-44
Modo de	
agulha	B-20
Modo de suporte ao desligamento	B-25
Modo Eco	B-25
Mouse USB	B-25, B-50

P

Padrões de bordado	
alinhar a posição	E-36
caracteres interligados	E-41
combinar	E-80
costurando	E-21
duplicar	E-78
editando	E-61
padrões que usam aplicações	E-23
recuperar	E-48, E-49
revisar	E-36
salvar	E-45, E-46, E-47
selecionando	E-3, E-58
usar um padrão de moldura para fazer uma aplicação	E-51, E-52
verificar a posição	E-19
Padrões repetidos	E-72
Parafuso do calcador de bordar	B-9
Parafuso do fixador da agulha	B-9
Passar a linha inferior	
colocação da bobina	B-36
encher a bobina	B-31
Passar Linha Superior	
usar a redinha do carretel	B-41
usar o botão "Passador de Linha Automático"	B-38
Pé-calcador	
fixando	B-42
removendo	B-42
Pista da lançadeira	A-15
Placa da guia da linha	B-8, B-35, B-38
Porta-carretel	B-8
Porta-carretel adicional	B-8, B-31
Presilha de bobina	B-12

R

Recuperar	
computador	E-50
memória da máquina	E-48
Mídia USB	E-49
padrões de bordado	E-48
Redinha do carretel	B-41
Resolução de problemas	A-19

S

Salvar	
computador	E-47
memória da máquina	E-45
Mídia USB	E-46
padrões de bordado	E-45
Suporte da caneta sensora	B-53

T

Tabela de linhas personalizadas	E-68, E-71
Tampa da bobina	B-9, B-37
Tampa da chapa de agulha para bordado	E-22
Tampa do carretel	B-8

Tampa do carretel especial	B-32
Tampa superior	B-8
Tecla Array	E-60, E-64
Tecla avançar/voltar	E-27, E-28
Tecla cortar/tensão	E-30
Tecla de ajuda da máquina	B-29
Tecla de arremate	E-72, E-76
Tecla de bordado	E-79
Tecla de espelhamento da imagem	E-39
Tecla de modo de operação da máquina	A-19
Tecla Density	E-40
Tecla espaçamento entre caracteres	E-64
Tecla imagem	E-20
Tecla Multi Color	E-40, E-66
Tecla paleta de linhas	E-66, E-67, E-71
Tecla para troca do pé-calcador/agulha	B-42, B-45
Tecla ponto inicial	E-37
Tecla Rotate	E-38, E-63
Tecla Size	E-37, E-63
Tecla testar	E-19
Teclas de setas	E-36, E-81
Tela da página inicial	B-20
Tela LCD	B-8, B-20
limpeza	A-15
Tomada para cabo elétrico	B-8
Trabalhos com a bobina	A-2

U

Unidade de bordado	B-9, B-47
carro	B-9

V

Volante	B-8
---------------	-----

Visite o nosso site da web <http://support.brother.com/> para obter informações sobre o suporte ao produto e respostas a perguntas mais frequentes (FAQs).

Portuguese-BR
882-D82
Printed in Taiwan



XF3644-101①